



大部小学校のそろばん作り(10月29日)  
関連記事を14ページ「まちのわだい」に  
載せています。(まちの特派員による記事)

ギネスに挑戦!



スポーツギネスONO(10月30日)  
柳田嘉彦さんが跳び箱で新記録(20段)達成!!

○ | 広 | 報

おの

ハッピー まちわかく

ハードフルシティおの



No.549  
毎月1日発行

平成17年  
2005

12

Contents - 主な内容 -

「おの検定」小野発 オンリーワン(特集).....	2 ~ 5
戸建住宅が建てやすくなります .....	6 ~ 7
おの夢館・年末年始市役所業務のお知らせ.....	8 ~ 9
短歌のまち小野 .....	10 ~ 11
ふれあいひろば .....	12 ~ 13
まちのわだい .....	14 ~ 15
暮らしの相談箱 .....	16 ~ 17
暮らしの情報 .....	18 ~ 28



# 特集!! 「おの検定」小野発 オンリーワン

～漢字・計算・体力検定で、脳を育て、夢をかなえる～

小野発オンリーワンの「おの検定」。多くの取材、問い合わせなどが相次ぎ、新聞やテレビなどで報道されました。今月は、ますます進化・発展を続ける「おの検定」の特集です。

NHKで報道 (H17.2.28)

「おの検定」のねらい

朝日小学生新聞で特集  
H17.7.22



- 基礎学力(体力)を育成します。
- 家庭学習(朝食)を習慣づけます。
- 達成感・自信・やる気を育成します。
- EQ(心の知能指数)を育成します。



「おの検定」は、脳に効果的なトレーニング!

「おの検定」は、川島隆太先生の科学的脳研究を参考にして、実施しています。

おの検定が  
脳を育てる

川島 隆太 先生

東北大学医学部卒。現在、東北大学未来科学技術共同研究センター教授、医学博士。  
脳のどの部分にどのような機能があるのかを調べる「ブレインイメージング研究」の日本における第一人者。



脳は、「漢字を書く」のが大好き!

漢字を書きながら覚えようとすると、脳のたくさんの場所が働くために、速く、正確にたくさん覚えることができるのです。

脳は、「すらすら計算」が大好き!

計算をできるだけ速く解けるように、反復練習をくり返すと脳が発達します。

川島隆太先生 教育講演会

講演日 平成18年3月4日(土)午後

会場 小野市民会館 大ホール

入場料 無料

問い合わせ先 学校教育課 (☎632409)

小野市教育行政の顧問に就任

川島隆太先生には、本市教育行政の顧問として、「夢と希望の教育」や「おの検定」の充実拡大等、教育施策全般についての指導助言をしていただくことになりました。

## 「おの漢字・計算検定」に 小・中学生全員がチャレンジ!!



小野小学校 (7月6日)

検定実施日は、真剣に検定級へ挑戦する児童生徒の姿があります。

計算検定をして、計算が得意になりました。とくにじょうずになったのは、わり算のひっ算です。練習のとき、何回もくり返しやったら、どんどんわかるようになりました。  
(小学校4年生)



小野南中学校 (7月15日)

「おの検定」の長所について (中学生回答)

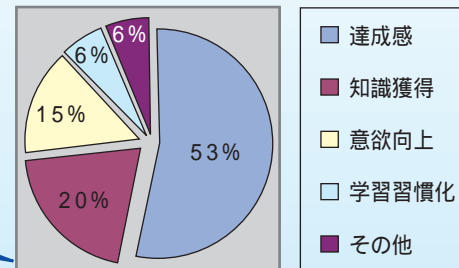

漢字や計算は、「おの検定」で、だいぶ覚えるようになりました。合格するという目標を持ち、しっかり勉強することは、いいことだと思います。  
(小学生保護者)

一生懸命練習して、合格したので最高にうれしかった。計算ミスも減って先生にほめられ、次もがんばろうと思った。  
(中学校1年生)

「おの検定」と基礎学力の定着関係  
(市内小学校保護者回答)

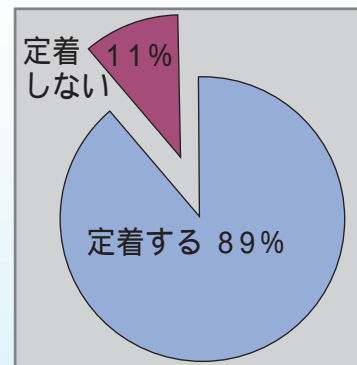

「まちがいランキング」

誤答例を指導に生かしています。

《11級》間違いの多い漢字

問題番号	問題	正解	誤答例
1	なげる	投	投、投
2	魚がおよぐ	泳	泳
3	てつぼう	鉄	鉄、鉄
4	ほう送する	放	放、送
5	みなと町	港	港、港
6	身近な話	身	身、身
7	ゆ上がり	湯	湯、湯
8	外であそぶ	遊	遊、遊
9	バスにのる	乗	乗、乗
10	大きななみ	波	波

《2級B》間違いの多い計算

問題番号	問題	誤答例
11	21 ÷ 3 = ?	7, 6, 8
10	100 - 20 = ?	80, 120, 10
8	100 ÷ 10 = ?	10, 100, 1
3	100 × 10 = ?	10, 100, 1000
3	100 ÷ 10 = ?	10, 100, 1

間違いランキングを使って、勉強をしたので検定のおかげで、注意して漢字や計算ができました。  
(小学校5年生)



## 市民版「おの検定（漢字・計算）」好評実施中！

市民版「おの検定」は、平成17年10月現在、約1,500人が受検されています。



- おじいちゃん、おばあちゃん挑戦してください。
- ・テキスト問題を何回も反復することにより、脳が活性化します。
  - ・「おの検定」に挑戦することにより、「やりがい」が生まれます。



上本町老人クラブ（8月2日）



粟生逢花苑（9月4日）

孫と一緒にがんばっています。認定証が楽しみです。



小野加東青年会議所（8月4日）

「おの検定」を通して、「計算のまちおの」をアピールしたいですね。

職場のみんなで楽しく挑戦してください。

- ・認定証を集めても面白いですよ。



最近何かと忘れがちです。脳の健康のため、挑戦しました。

コミセンいちば（9月11日）

- お父さん、お母さん挑戦してください。
- ・子どもの学習意欲を高め、家庭学習の定着化に効果があります。
  - ・共通話題が増え、家庭教育に役立ちます。



小野東小学校PTA（8月7日）

図書館玄関前ギャラリーで出前検定（漢字・計算）を実施します。（無料）

12月17日（土） 12月18日（日）

ともに13:30～16:30

お好きな時間に、体験してみてください。

市民検定問い合わせ先 生涯学習課内

「おの検定係」☎63 2445

# 短なわとび・大なわとびで体力アップ!!

基本的な運動能力・体力の向上をめざし、計画的・継続的に取り組んでいます。

## なわとびにチャレンジ

### 小学校

**短なわとび検定** (小野市独自の検定級)

- ・ 1級 20種類の技を跳ぶ ~ 20級 (自由とび)

平成16年度短なわとび平均級

全児童平均14級から12級に上達しました。

平成17年度第1回短なわとび 平均12級

**大なわとび検定** (8の字とび)

心はひとつ (クラスのなかまづくり)

各小学校毎月検定実施中

平成16年度 学級平均513回 最高3,418回

### 中学校

**体力検定** (小野市独自の検定級)

- ・ 1級 85点以上 ~ 5級 34点以下
- ・ 種目 (50m走・ハンドボール投げ・立ち幅跳び・握力・長座体前屈等8種目)

平成16年度平均級 男3級 女3級

平成17年度各中学校2学期検定予定

**大なわとび検定**

1級~5級 (クラスや学級のなかまづくり)

1級 (200回以上) ~ 5級 (49回以下)

みんなが互いに支え合い、心がひとつになる活動になった。記録が伸びてくると、「もっとやろう」という声が出てきた。(小学校6年生)

親子でチャレンジしましょう!



平成17年度 第1回小学校短なわとび級別検定結果グラフ

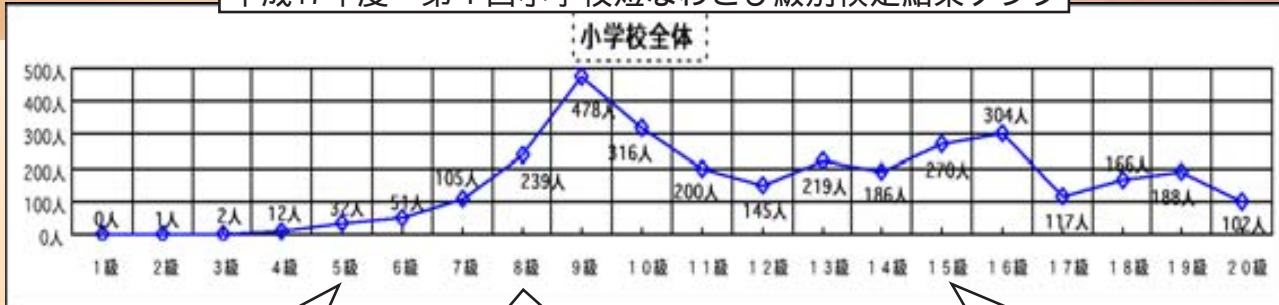

あや2重跳び(後ろ)が2回できると5級合格です

17年度の全児童の第1回検定平均は12級です。8級の2重跳び(後ろ)が課題です

かけ足跳びが10回できると15級合格です

### アンケートを実施 (実態把握)

	16年度	17年度
朝食摂取率	小学校95%	98.4%に向上
	中学校90%	95.9%に向上

(平成16年度・17年度アンケート結果より)

栄養士による出前授業  
親子給食 (栄養指導)

## 朝ごはんを食べよう



朝ご飯をしっかり食べると脳の働きが良くなり、学力・体力ともに向上します







# 市街化調整区域の建築制限を緩和 兵庫県下の市で初めて 住宅が建てやすくなりました！

特別指定区域「地縁者の住宅区域」指定の経緯

市街化調整区域では、自然環境や農業の生産環境等を保全するため、一般的に建物を建てるのが制限されていて、建物を建てようとする場合には、兵庫県知事の許可を受けなければなりません。自然環境等が守られる一方で、この建築制限が、人口減少や産業の衰退の一因であるとの指摘もあり、兵庫県では、全国に先駆けて、建築制限の一部を緩和する特別指定区域制度を作りました。

これを受けて、市は、9種類ある特別指定区域のうち、「地縁者の住宅区域」の指定を受けようと、平成14年度から説明会を開催するなど、地域の皆様と協働して手続きを進めてきました。

その結果、兵庫県開発審査会で承認を受け、11月4日に知事の指定告示を受けました。この指定告示の日から、「地

縁者の住宅区域」の効力が発生しています。



## 「地縁者の住宅区域」とは？

「地縁者の住宅区域」という名称のとおり、「地縁者の方が戸建住宅を建てられるようになる区域」の指定を受けたいということなのです。

## 《用語説明》

**地縁者とは**  
建築予定地の存する自治会周辺に10年以上居住したことのある人のことをいいます。

**自治会周辺とは**  
建築予定地の存する自治会、その自治会に隣接する自治会、その自治会が属する小

学校区のうち市街化調整区域内をいいます。10年以上居住するとは住民票を置いて居住していた期間をいいます。

**戸建住宅とは**  
申請者（家族を含む）が、婚姻等によって別世帯を構成する場合等に、新たに必要となる居住用の戸建住宅をいいます。建築できる戸建住宅には、規模の制限があります。

## 戸建住宅の規模の制限とは？

ゆとりある住環境を守り、創造していくため、次のとおり規模の制限が定められています。

- 敷地面積 200平方メートル以上、500平方メートル以下
- 建物の延床面積 280平方メートル以下



建築許可の手続きはどうすればいいの？

今までと同じように、市まちづくり課に建築許可申請書を提出することが必要です。また、建築予定地が農地である場合等、他法令に基づく手続きも、これまでどおり行う必要があります。



## 緩和されたメリットは？

住宅を建てる場合、主に「人」と「土地」の要件で判断されます。

一般の分家住宅の許可基準では、「原則として、昭和46年3月16日（都市計画法で市街化調整区域が定められた日）よりも前から市街化調整区域に住んでいる人が、昭和46年よりも前から所有している土地に建築すること」とされています。

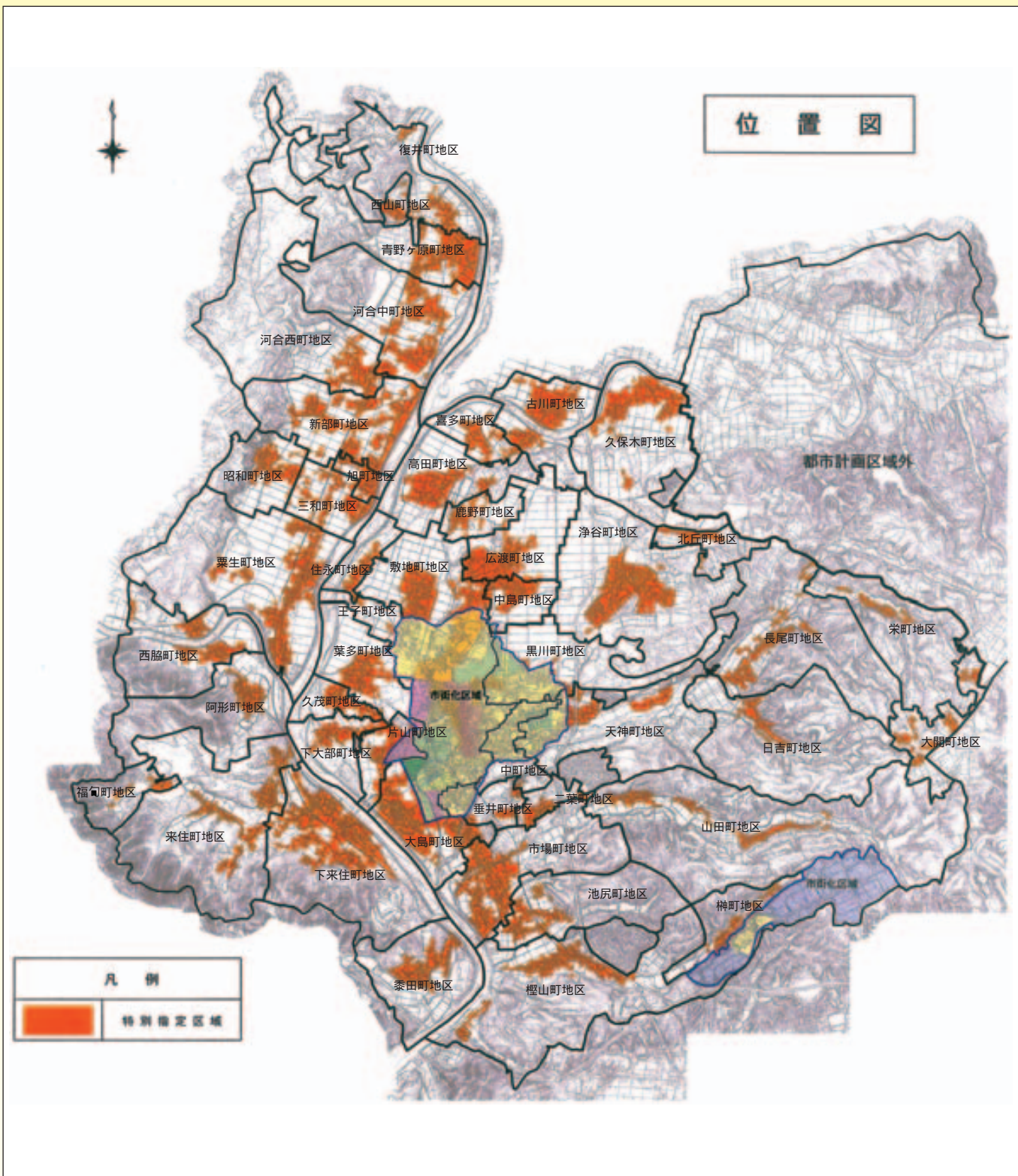

## 「地縁者の住宅区域」の指定範囲は？

上記位置図のとおり、市内47の自治会を対象に区域指定されています。指定範囲の詳細については確認は、市まちづくり課でお願いします。

## よくある質問

Q 店舗や工場も建てられるようになるのですか。  
A 建築できるようになるのは戸建住宅のみです。店舗や工場には、現行の許可基準が適用されます。

Q 既存宅地制度が廃止されると聞きましたが。  
A 既存宅地制度は、既に平成13年5月18日に廃止されていますが、現在は5年間の経過措置が運用されています。経過措置期間が平成18年5月17日に満了しますので、同日をもって効力が無くなります。

すべてについての問い合わせ先 まちづくり課（☎631884）





# 小野商店街活性化の 拠点“おの夢館” 商店街に賑わいを 取り戻そう！



小野まつり・商店街で「おの恋おどり」



小野高校生3人がストリートライブ



おの夢館全景



小野中学校生がホームページ作りに挑戦



伊藤龍司さん絵画展



今年3月にオープンしました



榎本響介さん「志野焼」陶芸展



夢くらぶ写真展



便利屋おの木工房による自慢の作品



山端忍さんブリザーブドアレンジフラワー作品展



ヨーロッパ生花アレンジフラワー



黍田いきいきサロン「白雲谷焼」陶芸展



小林登美子さん日本刺繍展(左)  
黒石さん花炭・手づくり小物展(下)



小野高校放送部がおの夢館を取材



森脇信子さんのかわいい手づくり作品展



「T工房」の染色教室で日本の伝統文化 柿渋染めを実施



小野中学校短歌秀作展



カラフルなオリジナルモラのワッペン作り



菅沼悦子さん「墨。融と遊」一筆画作品展



楽しい歌謡教室

今年3月のオープン以来、さまざまな作品展や文化教室が行われ、「おの夢館」の知名度も徐々にながらまっています。また、中学生、高校生の居場所づくり広場「ゆうゆうおの夢館」としても開放しております。今後も「クリスマス・イルミネーション（12月17日土から25日（日）で実施）」や「シルバーふれあい喫茶」「エンジェル・クワイヤー」による音楽会（12月25日（日）15時から）など盛りだくさんのイベントを予定しておりますので、皆様の「たまり場」として気軽にご利用ください。皆様方のお越しを心からお待ちしております。

おの夢館の詳細につきましては <http://blog.livedoor.jp/onoyumeyakata/> 案内しています。ぜひ、ご覧ください。

おの夢館の所在地と連絡先 小野市上本町94 ☎・ファクス 63 2 1 2 6



石野真利子さん手芸展



ボーイスカウトが商店街でスタンプラリー

## 年末年始の市役所の業務

施設など	平成17年12月				平成18年1月			
	28 水	29 木	30 金	31 土	1 祝	2 月	3 火	4 水
市役所一般業務 (出生や婚姻、死亡などの戸籍関係の届出は、年末年始の休み中でも市役所直室で受け付けします。)								
総合体育館(アルゴ)								
大池総合公園(野球場・陸上競技・テニスコート)								
匠台公園体育館(おのアクト)								
榊公園(野球場)								
河合運動広場								
グラウンドゴルフ場(こだまの森)								
市民会館・コミセンおの								
うるおい交流館エクラ								
図書館								
好古館								
各コミセン								
市民研修センター								
白雲谷温泉ゆびか						初風呂	営業(開館)	
老人福祉センター「みやま荘」								
児童館「チャイコム」								
伝統産業会館								
市民病院								
ごみの収集								
し尿の収集								
21 小野クリーンセンター								
22 小野市一般廃棄物最終処分場								
23 小野加東斎場「湧水苑」(火葬業務)								
24 らん♡らんバス								

お知らせ  
 ・ 、 、 については、上記のとおり休みますが、公園は12月28日から1月4日は開園します。  
 ・ 22 については、上記の休み以外はゴミカレンダーのとおりです。年末は搬入車両が集中するため施設搬入に2時間程度かかる場合があります。

## 職員募集のご案内

～平成18年4月採用の臨時職員を募集します～

職種	採用予定人数	申込資格	採用期間、給与等	申込期間等	選考方法等
事務補助 (臨時職員)	10名程度	昭和42年4月2日から昭和63年4月1日までに生まれた方で、パソコンの基本操作が可能な方	<b>【採用期間】</b> 平成18年4月から(一部平成18年1月から採用)勤務良好の場合、更新制度あり(最長3年間)  <b>【給料】</b> 月額13万円程度(日額制)  <b>【手当】</b> 通勤手当、賞与  <b>【勤務時間】</b> 8時30分から17時15分  <b>【勤務場所】</b> 市役所及び市の関連施設  <b>【休日等】</b> 週休2日制(職場により、土、日、祝日勤務あり)  <b>【待遇】</b> 年次有給休暇、健康保険、厚生年金、雇用保険、労災保険あり	<b>【申込期間】</b> 12月5日(月)～12月15日(木)  <b>【受付時間】</b> 9時から17時  <b>【申込方法】</b> 印鑑、写真(縦6cm×横4.5cm)1枚を持参し、所定の申込書に記入し提出してください。  1 申込書は市のホームページ( <a href="http://www.city.ono.hyogo.jp/">http://www.city.ono.hyogo.jp/</a> )からダウンロードできます。  2 郵送、電子メールでの申し込みはお断りします。	<b>【選考方法】</b> 面接試験・パソコン検査(Word, Excel)  <b>【選考日】</b> 12月18日(日)

【申し込み・問い合わせ先】 小野市役所 総務課人事係 本庁舎4階 ☎63 3615(直通)

らん♡らんバス  
冬・春休みらん♡らんフリーパス発売

この夏大好評だったフリーパスを、今回は冬休み・春休み期間共通のフリーパス券として発売します！



小学生の作ったらん♡らんバスが目印です。

期間中は何回でも乗車できます。ただし、校区外へ出る時は、各学校のルールに従ってください。また、紛失・盗難の場合、再発行できませんのでご了承ください。

販売開始日 12月17日(土)

フリーパスの有効期間(土) 12月17日(土)～1月17日(土)

冬休み期間 12月17日(土)～1月1日(日)

春休み期間 1月9日(日)～3月1日(水)

対象 小学生、中学生、高校生

価格 100円(身障者割引はありません)

販売場所 らん♡らんバス内、神姫バスサテライト販売所

問い合わせ先 企画政策グループ (☎63 1404)



## 短歌のまち 小野

市では、「ハートフルシティおの」をスローガンに、短歌をとおしてこころ豊かな人づくりに取り組んでいます。今年度も市内の小・中学校で、短歌上田三四二賞実行委員会（委員長 松尾鹿次）の指導により、短歌作りの基礎を学びました。

「自然」「友達」「家族」「行事」など身近な題材をテーマに、三十一文字にこめられた子ども達の思いや願いなど、自由で快活な短歌を紹介しました。

今回は、河合小学校6年2組の作品です。

（敬称略）  
運動会足の痛みにたえつつも組立騎馬戦なんとかできた

池澤一樹  
走るけど追いつけないよしんどこいなくてもゴールまであきらめないよ  
稲継 葵

運動会負けてくやしいでも楽しい六年最後の運動会だ

岩崎桂太

兄さんといっしょに連弾した

けれどまちがいだらけで終わってしまった  
植田愛香

ねむい朝いつもおこされいやだなあでも学校はだいすきなんだ  
岡本涼平

いい記録走り幅跳びがんばったもつとがんばる走り幅跳び  
陰山雅子

陸上で負けるとくやしい最後にはなりたくないな一石になつたよ  
河合奨平

朝早くねむたいけれど学校へ目標持つて陸上ががんばる  
後藤優斗

小学校最後の夏は早かつたどうしてこんなに早いのだろう  
小林拓之介

あと少し寝ていたいけど学校に行きたくないなでも行かなくっては  
小林佑規

広がるよ空一面に白い雲運動会をがんばったんだ  
小林隆介

ジャスコにてコインゲームをしていたら八百枚もいきなりあてた  
佐々木シャンジ

朝早くパン屋ではたらくおじいさんおじいさんのパンとてもおいしい  
鈴木祐希

発表会自分の演奏始まつたいちかばちかで成功したよ  
田中 茜

家の犬喜びすぎてずっとこけるどじくさいけど家族のアイドル  
富田圭美

### 【選評】

6年生になって、はじめて習った短歌。作った短歌。どの短歌もしっかり基本が守られていて頼もしい。

【作歌のための一口アドバイス】

感動を思うがままに。喜び、悲しみ、驚き等を定型（五・七・五・七・七）の三十一文字に。



短歌学習のようす（河合小学校6年2組）

## 平成17年度 ふれあい人権標語・ポスター展

（親子）ふれあい人権標語の部  
最優秀賞（4名）

あいさつも 目と目が合えば  
ホツとする  
小野東幼稚園 芝本尚暉・祐子

小さくなったおばあちゃん  
今度はわたしがおぶるわね  
下東条小学校3年 木和田  
桃加・悦子

（親子）ふれあい人権ポスターの部  
最優秀賞（2名）

小野小学校2年 力本穂乃香

君の笑顔 今日私の エネルギー  
旭丘中学校2年 大西真理

知らんぷり 逃げた自分に回れ右  
小野高等学校1年 上垣 萌

作品展示場所・期間（標語・ポスターとも）  
図書館1階ギャラリー  
12月5日（月）から12月12日（月）

河合中学校2年 中山 祥





## 第32回 小野市美術展開催



力作が一堂に会します。ぜひご覧ください。

市内外から、芸術を愛し、創作活動に励む人たちの力作を一般公募し、市長賞をはじめとする入選作品の展示を行います。

部門 絵画、書道、写真、彫塑・工芸の4部門  
日時 12月8日(木)から11日(日)9時から17時  
場所 伝統産業会館大研修室  
入場料 無料  
問い合わせ先 生涯学習課  
(☎632445)

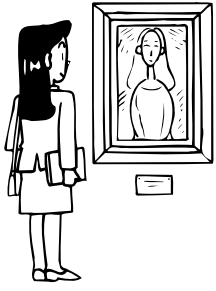

## 小野市スポーツ賞 表彰について

市は、スポーツ大会において顕著な功績を残した選手、スポーツ振興の貢献や、優秀な選手育成に尽力した指導者を毎年表彰しています。

### 【表彰の種類と範囲】 (井上増吉賞)

権威ある全国または国際競技会において最高の成績を収めた選手または、

その指導者でスポーツ関係者の範となり、スポーツ振興に功績のあった者  
(スポーツ大賞)

権威ある競技会において最高の成績を収めた選手または権威ある国際競技会に出場した選手  
(スポーツ勲功賞)

スポーツ選手賞の受賞に貢献した指導者または、それに準ずる功績を収めた指導者その他児童生徒のスポーツ活動などスポーツの振興に顕著な貢献をした者

### (スポーツ選手賞)

権威ある競技会において特に優秀な成績を収めた選手

### 【表彰対象】

平成17年1月1日から平成17年12月31日に開催された競技会等

### 【受賞資格】

小野市に居住する者  
小野市に勤務先または通学先等を有する者  
小野市体育協会に加盟している団体に登録されている者  
前各号に掲げるもののほか、

特に市長が認められた者

申請方法 申請は、各種団体(体育協会加盟団体等)の推薦が必要です。12月9日(金)までに申請してください。なお、申請後に競技会等で該当した場合は、ただちに申請してください。  
被表彰者の決定 小野市スポーツ賞表彰規則に基づいて決定します。  
表彰式予定 平成18年2月中旬  
申請・問い合わせ先 体育保健課(☎632591)

## 2006 ONO RUN ラン WALK エキゼン・マラソン・ウォーキング



お1人でも、お誘い合わせてもご参加ください。

マラソン一般の部5kmを新設しました。  
日時 平成18年1月29日(日)9時(開会)  
場所 ひまわりの丘公園周辺コース

### 部門

ウォーキングの部  
ショートコース 約4km  
ロングコース 約7km  
ハートフルウォーカー宣言者、またはウォーキングを楽しくていただける方ならどなたでも参加可能  
マラソンの部  
親子の部1.3km(小学3年生以下と親)  
小学男子の部1.3km(4年生以上)  
小学女子の部1.3km(4年生以上)  
一般男子  
18~29歳の部5.0km  
30~49歳の部5.0km  
50歳以上の部5.0km

### エキゼンの部

一般女子  
18~29歳の部5.0km  
30~49歳の部5.0km  
50歳以上の部5.0km

区分	小学生の部		中学生の部		高校生の部		一般の部	
	男子	女子	男子	女子	男子	女子	男子	女子
1区	2.2(6年男)	2.2(6年女)	2.8	2.2	2.8	2.2	2.8	2.2
2区	1.3(4年男)	1.3(4年女)	2.8	2.2	2.8	2.2	2.8	2.2
3区	1.3(5年男)	1.3(5年女)	2.8	2.2	2.8	2.2	2.8	2.2
4区	1.3(5年男)	1.3(5年女)	2.8	2.2	2.8	2.2	2.8	2.2
5区	1.3(4年男)	1.3(4年女)	2.8	2.2	2.8	2.2	2.8	2.2
6区	1.3(6年男)	1.3(6年女)	数字は走行距離(km)を表しています。					
7区	2.2(6年男)	2.2(6年女)						

ゲスト 須磨学園高等学校陸上競技部 小林祐梨子さん

参加料 200円(マラソン・ウォーキングは大会当日納入してください。なお、申し込み後の返金はいたしません。)  
申し込み方法 エキゼンの部 所定の用紙に記入のうえ、参加料を添えてお申し込みください。マラソンの部 所定の用紙に記入のうえ、お申し込みください。  
ウォーキングの部 大会当日会場で受け付けます。  
申し込み期限 12月27日(火)申し込み・問い合わせ先 体育保健課(☎632591)・総合体育館(アルコ)(☎627000)



# ふれあいひろば

このコーナーはみなさんと一緒に作るページです。いきいきと活動している人や、暮らしの中で思ったことなどいっぱい教えてください。お気軽に総務部市民サービス課まで。

## 「民衆のくらしと文化」農家のくらし

好古館に入って左奥の獅子舞(10月号掲載)の奥に農家の復元が見えます。明治時代(今から100年余り前)の農家の土間と台所が復元されています。土間には竈(へっつい・クド)や流し、そして農閑期に行なっていた藁草履づくりや俵編みの道具があります。現在では見かけなくなっただ台所用品などを目にした子ども達から「これは何?」とよく質問されます。



昔の暮らしが季節ごとに再現されています。ぜひご覧ください。

1年中スーパーで売られていますが、当時は旬のモノは限られた季節にしか手に入りませんでした。展示では季節感を出すため、春夏秋冬のごちそうを用意しており、年末年始には年越しそば、お雑煮、おせち料理も並びます。実際に使われていた道具や生活様式を見て、「昔は大変だったんだなあ」と感じる子ども達や、昔を懐かしむ方々が多くなります。

さて、今年1年で常設展示(1階)を紹介しましたが、いかがでしたか? わがまち小野市の歴史や文化、暮らしが少しだけでもご理解いただければ幸いです。

皆さん、良いお年を! 新年からまた新シリーズでお会いしましょう。

## スポーツクラブ21 いちば

今年の活動内容について紹介します。夏のデイキャンプでは、パンづくりとハーベキューを楽しみました。生地づくりから発酵そして焼き上げまで子ども達が真剣な眼差しで一生懸命に取り組みました。炭焼きウインナーパンの味は絶品で、みんなおいしくいただきました。



デイキャンプ

秋にはクリーンアップ作戦として、私達が日ごろ利用している施設「おのアクト」周辺のゴミ収集を実施しました。今後も地域と連携して定期的に(次回は12月)実施する予定です。

クリスマスイベント  
ケーキ作りを企画!  
開催日 12月17日(土)  
場所 市場小学校西グラウンド  
参加費 会員400円・非会員600円

## スポーツクラブ21 各クラブ情報



~いちば「いちばん」のお「ESPO」~

この秋、エスポは第2回スポーツギネスONOのアジャタ部門に挑戦しました。結果は、53秒という驚異的な速さで、ギネス登録が決定しました。通常活動として、健康体操・フットサル・卓球・バドミントン・太極拳・よさこい踊り・グラウンドゴルフ・バスケットボール・ニュースポーツを

市場地区の皆さんの多数のご参加をお待ちしています。チヨコット情報  
前回ご紹介したゴルフ教室ですが、約40名の参加があり大盛況です。榎山ゴルフクラブで毎週土曜日の19時30分より活動していますので興味のある方は気軽に見学に来て下さい。  
問い合わせ先 クラブハウス(☎フアクス63727) 担当 池之内 洋



スポーツギネスONO アジャタ部門に参加

問い合わせ先 市推進委員会事務局(体育保健課内) (☎62591)

開催しており、季節のイベントとして、ハイキング・焼肉パーティ・カレーパーティ・映画会・餅つき大会などスポーツ以外の活動も盛んに行っています。エスポでは、「楽しむ! 育てよう! 健やかに! 地域とともに!」をスローガンに、地域で開催されている大会に積極的に参加しています。今年度は、おの恋おどり・チヨコット大会・卓球大会・スポーツギネスONO・太極拳交流会・ソフトバレーボール大会・綱引き大会・8スポーツクラブ交流アジャタ大会などに参加しています。ますます面白くなるエスポに皆さんも参加しませんか? 自由に見学していただけますので、ぜひお越しください。  
問い合わせ先 事務局長 賀内進一 (☎622581)

## わが家の♡アイドル



くろさき りょうま  
♡ 黒崎 稜真ちゃん  
(神明町・1歳3ヶ月)  
お姉ちゃんが大好きで2人は仲良しでも食いしん坊で泣き虫で悪さぶりにはみんなお手あげ! いつまでも2人仲良くね♡ (母 友世さん)



ときまさ みれい  
♡ 時政 美伶ちゃん  
(黒川町・1歳3ヶ月)  
甘えん坊でおませな美伶。もうすぐお姉ちゃんだね! 大好きなパパの事一人占めできなくなっちゃうかも?! (母 祐里さん)



ますだ ともや  
♡ 増田 智哉ちゃん  
(王子町・1歳4ヶ月)  
お姉ちゃんと遊ぶのに忙しい毎日... いっちょまえのつもりだけど大きくなるのはゆっくりでいいのよ~!! (母 賢代さん)



よしだ ひより  
♡ 吉田 ひよりちゃん  
(三和町・1歳3ヶ月)  
元気いっぱい 幸せな毎日 ありがとう。 笑って笑って 福をたくさん 集めようね。(母 美紀さん)



河合正弘さん(片山町)

瑞宝単光章



新免晴良さん(上本町)

瑞宝単光章



友定 毅さん(喜多町)

瑞宝単光章

## 秋の叙勳 受章 おめでとうございます

## 平成18年新年交歓会

次のとおり開催しますので、参加希望者は、12月16日(金)までに、所定の用紙により、会費を添えてお申し込みください。  
日時 平成18年1月5日(木)11時開会  
場所 うるおい交流館エクラ ハートフルサロン  
会費 3,000円  
申し込み先 小野市秘書または商工会議所  
問い合わせ先 小野市秘書 (☎631002)

## おのようふれあい フェスティバル

小野養護学校では、毎年オレッタの発表をしています。今年も、頑張っている子ども達の姿を、大勢の方に見ていただきたいと思えます。ぜひ、ご来場ください。

開催日時 12月10日(土)9時20分  
場所 うるおい交流館エクラホール

内容  
小学部「ピーター・パン」  
2005  
中学部「10ぴきのねこ」  
交流校発表 社小学校  
(八城太鼓)  
ゲスト エスプレッサの皆さん(南米音楽演奏)  
問い合わせ先 小野養護学校 (☎662571)



# まちのわだい

タウン・トピックス

来住地区地域づくり協議会  
シンボルマークを制定！



「き」を圖案化。大きく翼を広げて鴨が飛び立つ姿と自然豊かな鴨池、加古川の大切な水資源を表現しています。

来住地区地域づくり協議会（小西二一会長）が、住民相互の交流と地域の活性化を図ろうと募集しました。多くの応募の中から、下来住町山本敏男さんの作品が見事入選。10月22日に来住小学校体育館で開催の本年度「きすみの祭」で表彰されました。花いっぱい、安全、広報、児童見守り



入選の山本さんは「きすみののさらなる飛躍と皆の和を願ってデザインしました」と喜びの言葉を語っておられました。

隊の4つの自主活動と、野鳥を守る会、ゲートボール愛好会等9つの地域元気アップ活動推進事業を柱に活動する来住地区地域づくり協議会。シンボルマーク制定を機にさらなる発展を期待します。（まちの特派員 来住小学校区担当 石倉敏二さん情報提供）

地域の方も授業に参加!!  
『とつげき!!  
なんでもインタビュウ』

11月1日に下東条小学校で第20回東・北播地区小学校国語教育研究会が行われました。全学級で公開活動と公開授業が行われました。児童は、普段見かけない先生方の人数に、緊張しながら授業に臨んでいました。

3年1組は『とつげき!!なんでもインタビュウ』と題し、地域の方をコミュニケーション

トとして迎え、子どものころについてのインタビュウに挑戦しました。児童からのたくさん質問に地域の方はユーモアをおりませて答えられていました。

いつもとは違った雰囲気での授業でしたが、児童は地域の方の話を、楽しそうに聞いていました。

（まちの特派員 下東条小学校区担当 木和田悦子さん情報提供）



児童のインタビューを受ける地域の方々

## 花いっぱいの美しいまちに

11月3日にコミセンおの東側庭園で、小野地区の地域づくり協議会とサークル、ボランティアのメンバーが、まちを飾る約130個のプランターに花を植えました。ピオラやアリッサム等、育苗ボランティアが秋に向けて育ててきた花は、ピンクを基調とした暖かみのあるものでした。今年は、小野地区の中心、商店街北側のロータリーにも、色とりどりの花を植えました。神戸電鉄小野駅にもプランターの一部を設置しました。



天候にも恵まれました

（まちの特派員 小野小学校区担当 橋本 基さん情報提供）

## ギネスに挑戦！世界一長いそろばん作り

10月29日に大部小学校で「大部つ子まつり」が開催されました。その一環としてコミセンおおべで開催された「大部地区ふれあいのつどい」に大部小学校3・4年生の児童93名が参加し、地域の方と交流を深めました。

そろばんリレーで、児童は練習の成果を発揮し、地域の方と最後まで頑張りました。応援していた児童からは、「同じように珠をはじいているのに、色々な答えになって面白いね。」という声があがっていました。

世界一のそろばん（全長10.01m、735桁）作りでは、児童は出来上がりを楽しみにしながら、慎重に珠を通しました。仕上げは、『播州そろばん組合』の方に協力していただき、無事完成させることができました。

（まちの特派員 大部小学校区担当 井上佐和さん・藤尾智也さん情報提供）

## 楽しかったよ！中番フェスティバル

11月3日に、中番小学校で、児童や保護者、地域の方々も参加し、児童が考えたアトラクションや手づくりみこしなどで大いに楽しみました。



キックターゲットをしたよ！

（まちの特派員 中番小学校区担当 井上貴美子さん情報提供）



# しるおい交流館エクラからのお知らせ

## エクラクリスマスコンサート

ハープとサクソフォンのコンサートです。お洒落なクリスマスをエクラホールでお楽しみください。

日時 12月23日(祝)14時開演  
(開場13時30分)

場所 エクラホール  
チケット 好評発売中  
入場料 500円(全席自由)

## シューベルティアーデおの 新春歌始めコンサート

前号でお知らせしたとおり、シューベルティアーデの実行委員会とともに、誰もが楽しめる賑やかな新春のコンサートを届けたいです。

日時 平成18年1月15日(日)  
14時開演(開場13時30分)

場所 エクラホール  
チケット 好評発売中  
入場料 前売券2,000円、ペア券3,000円、当日券2,500円(全席自由)

当日ペア券はありません。託児を受け付けています

エクラでのイベント共通です。希望される方は各イベントの3日前までにお申し込みください。(有料)

## ミゲル・アンヘル フラメンコ 舞踊団 JAPAN TOUR

## アンタルシア

情熱の瞬間

エクラホール初のフラメンコ舞踊は、本場スペインのフラメンコ舞踊団です。心を揺さぶるカンテ(唄)、激しくも哀愁を秘めたトーケ(ギター)の響き、情熱を織りなすバイレ(踊り)がホール全体に広がり、スペイン文化を体感していただけます。

日時 平成18年2月22日(水)  
19時開演(開場18時30分)

場所 エクラホール  
チケット発売 12月21日(水)  
9時より

電話での発売は、12月24日9時より(手数料が別途300円必要です)。  
入場料 前売3,500円、当日4,000円(全席自由)



エクラホール初のフラメンコ公演です!

## 「ピアノ弾き込み」 ポランティア募集

エクラのスタインウェイD274とヤマハS4Aを弾き込んでいただけるポランティアの方を募集いたします。

目的 ピアノを常に良い状態に保つための弾き込み。締め切り日 12月26日(月) 審査方法 応募者全員を対象としたオーディション 応募資格 目的の趣旨に賛同いただける方、1回に2時間以上弾き込みができる方。  
活動期間 約1年間

## ハートフルサロン ステージご利用案内

エクラのハートフルサロンであなたのキラリと輝く才能を発揮しませんか? 募集内容 エクラのハートフルサロンで発表できるもの(例えば、ダンス、琴、ギター弾き語り、大道芸など) 希望日の3か月前より随時募集しています(希望日時の一週間前まで)。ステージ開放時間 土曜日の12時から13時および17時から18時の間で、貸館に影響のない時間

## エクラギャラリー展示案内

クロモリット・夜景写真展

12月11日(日)まで

## 男女共同参画センター からお知らせ

4月1日、うるおい交流館エクラ内に男女共同参画センターがオープンし、さまざまなセミナー・講習会の開催、情報の発信、女性のための相談などを行っています。

## 就業支援セミナー開催

「自分らしく働きたい」  
「起業というカタチ」

就業支援第2弾! 「自分らしく働く」というテーマで、自分で会社をおこして活躍中の女性を講師に迎えます。起業される方、諦めていた方、起業をお考えでない方も、ぜひお越しください。発見があるかも知れません!

場所 エクラ2階中会議室  
定員 30名(応募多数の場合は抽選)  
参加料 無料  
締め切り日 平成18年1月11日(水)  
申し込み・問い合わせ先 男女共同参画センターセミナー係(☎638156) ファ

クス622400 Eメール danjo@ksks-arche.jp まで

日時	講師
平成18年 1月21日(土) 13:30~15:30	森 綾子氏 (NPO法人宝塚NPOセンター事務局長)
平成18年 1月28日(土) 13:30~15:30	吉田陽子氏 (有)陽子の手作りヨーグルト代表取締役) 岡宗小夜美氏 (ぎやらりい萩舎代表)

## 情報誌編集委員募集

市民ポランティアの方々と一緒に情報誌(年2回発行)の編集を行っています。興味のある方、参加をお待ちしています。詳細については事務局までお問い合わせください。

## 【このページの問い合わせ先】

エクラ指定管理者  
NPO法人  
北播磨市民活動支援センター  
TEL.0794-63-8156  
FAX.0794-62-2400  
E-mail.  
shiense@ksks-arche.jp  
URL.  
http://www.ksks-arche.jp  
エクラのホームページ  
http://www.eclat-hall.com

# ハートフルクリーン作戦おの55

年末のごみ処理について  
クリーンセンター等、ごみ処理施設場内での混雑防止にご協力を！

家庭ごみを小野クリーンセンターへ直接搬入する方が、ここ数年、著しく増加しているため、ごみ収集車の搬入業務に支障をきたし、収集を待つ方に迷惑がかかっています。

特に、年末のごみの搬入時は、大変混雑します。

年末に搬入しなくても支障のないごみや、少量のごみでも持ち込む方が大変多く、ごみを降ろすまでに約2時間も待った例もあります。

混雑による事故やトラブルを未然に防止するため、家庭ごみは定期収集日に搬出し、ごみ処理施設への戸別搬入は極力避けるよう、ご理解とご協力をお願いいたします。

家庭の整理で出た不要品は有効な処理を！

新年を迎えるにあたり、年末に大掃除が行われる家庭も多いと思います。整理をしていると、この際処分しようという物品が出たりするかも知れませんが、

自分には不要な物

品でも、友人・知人等で必要とする方がおられれば、譲るなどして、限りある資源を大切にしましょう。

ごみとして搬出する場合は、ごみカレンダーをご確認いただき、正しい搬出日にそれぞれのごみステーションに搬出してください。

年末の可燃ごみ収集日および、小野クリーンセンター、小野市一般廃棄物最終処分場の業務は本紙の年末年始の業務欄(9ページ)に掲載されています。

市で収集できないごみ(次の通り)は、販売店等で引き取ってもらってください

家電4品目(テレビ・エアコン・冷蔵庫 冷凍庫含む・洗濯機)・パソコン・自動車関連部品(タイヤ・ホイール・シート・バンパー・バッテリー等)・塗料・消火器・廃油・プロパンガスボンベなどの適正処理困難物

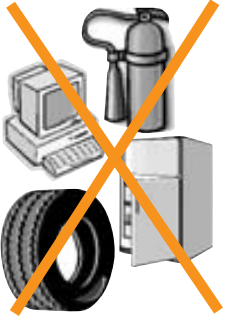

## 暮らしの相談箱

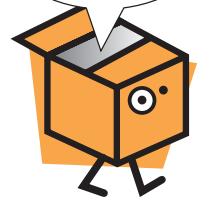

### 資格講座の二次被害

「あなたが過去に受講した資格取得の通信教育の学習が終了していないため不良債権となっている。最終処理のため20万円が必要。手続き完了後、電話勧誘は止まる。支払わないと継続処理となり50万円を強制的に回収する。」と記載の通知書が届いた。10年ぐらい前に行政書士資格取得の通信教育を受講したが、資格をとらずに終わっている。その件と関係があるので、どうにか？

最近、過去の講座に関連づけて、「終了手続き」「名簿から削除」と、あたかも以前の契約が継続しているかのような説明をし、全く別の教材を勧める「二次被害」が目立ちます。

中には、職場にしつこい電話勧誘があり、周囲を気にしてはつきり断れず、電話を切りたい思いからつい承諾して

しまったケースもあります。

当然、以前の契約は受講料を完済した時点で資格の取得有無に関係なく、終了していただきます。まずは、きっぱり断ることです。話を聞くと、業者のペースに巻き込まれてしまっています。契約しても、書面を受け取った日から8日以内ならクーリング・オフが可能です。不審に思われたら、すぐに消費生活相談コーナー等に相談してください。

市では、毎週水曜日に専門の消費生活相談員が相談を受け付けています。

### 消費者相談出前講座 （専門の相談員を派遣いたします）

市では、市民の皆さんが悪質な消費トラブルに巻き込まれないよう、消費生活相談員を派遣して出前講座を開催し、消費者問題に関する情報を提供しています。

ご近所の方、グループ、団体などで申し込みできます。ご希望の方は、電話で直接お申し込みください。申し込み・問い合わせ先 地域安全グループ(☎63 387)まで

### 消費者相談出前講座

講演テーマ	消費者問題について 例「クーリングオフの方法」「契約トラブル」「悪質な訪問販売」「消費者契約法について」「クレジット・サラ金」「相談事例」等
対象者	市内にお住まいの方
受講者数	原則5名以上
講師	消費生活専門相談員
利用料金	無料
派遣日時	水曜日の13:00～17:00(祝日を除く) 講座時間は30分～1時間程度
派遣場所	市内全域 場所は申込者にて用意してください (市施設希望の場合は相談に応じます)
申込方法	電話で下記までお申し込みください 地域安全グループ(☎63 3387)
その他	テーマや日程によりご希望に添えない場合もあります 詳細、ご不明な点については電話でお問い合わせください。



月	日	曜日	お風呂カレンダー	
			男性	女性
12月	1	木	施設定期安全点検	
	2	金	森の湯	水辺の湯
	3	土	↓	↓
	4	日	↓	↓
	5	月	↓	↓
	6	火	休館日	
	7	水	水辺の湯	森の湯
	8	木	↓	↓
	9	金	↓	↓
	10	土	↓	↓
	11	日	↓	↓
	12	月	↓	↓
	13	火	休館日	
	14	水	森の湯	水辺の湯
	15	木	↓	↓
	16	金	↓	↓
	17	土	↓	↓
	18	日	↓	↓
	19	月	↓	↓
	20	火	休館日	
	21	水	水辺の湯	森の湯
	22	木	↓	↓
	23	金	↓	↓
	24	土	↓	↓
	25	日	↓	↓
	26	月	↓	↓
	27	火	休館日	
	28	水	森の湯	水辺の湯
	29	木	↓	↓
	30	金	↓	↓
	31	土	休館日	
1月	1	日	休館日	
	2	月	水辺の湯	森の湯
	3	火	↓	↓
	4	水	↓	↓
	5	木	↓	↓
	6	金	↓	↓
	7	土	↓	↓
	8	日	↓	↓
	9	月	↓	↓

# 白雲谷温泉

はぐりだにおんせん

クリスマス  
デコレーション  
はじめます  
12月7日(水)~26日(月)

『ポイントを集めて、北はりま特産品を当てよう!』

ご入浴毎に捺印しているポイントを10個集めましょう!  
12月14日(水)から18日(日)の5日間いずれかの日にお持ちいただくと、黒田庄和牛すき焼き用肉(1kg)などが抽選で当たります。

『多目的室が和式宴会場になります!』

お客様のご要望により、多目的室が堀ゴタツ風の和式宴会場に生まれ変わります。

これからの季節、忘年会、新年会等にご利用ください。最大38名様までご利用でき、ゆっくりと寛いでいただけます。

「和食レストラン白雲谷」では、宴会用の新メニューをご用意して皆様のお越しをお待ちしております。

『年末年始の営業案内』

12月31日(土)と1月1日(祝)が休館日です。新年は1月2日(月)から初風呂として開館いたします。1月2日からの3日間、毎日先着300名様に干支石鯛をプレゼント!

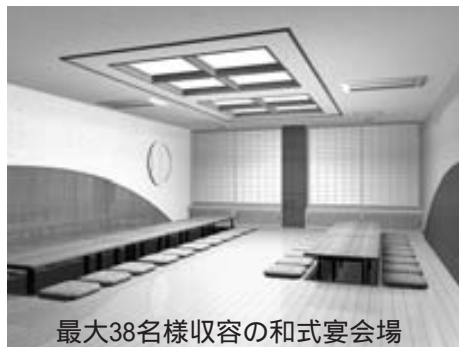

最大38名様収容の和式宴会場



かわいい犬形の石鯛です

## 安全安心のまぢづくら

忘れていませんか  
地震災害

近年、日本でも大規模な地震が発生し、大きな被害が出ています。私達は常に災害の危険と隣り合わせで生活をしています。「自分の住んでいる地域では大地震は発生しないだろう。」という油断が、時として重大な被害を招くこともあります。災害の発生を止めることはできませんが、事前に防災対策を行っておくことで、被害を軽減できます。

### 家の中の安全対策

地震が起こると、家具が倒れ、物が落ちてけがをしたり外に逃げる場合の障害になります。

家具を安全に配置する  
寝室に家具を置く場合は、体の上に倒れてこないように配置する。

家具の転倒や落下を防  
止する措置をとる

家具と壁や柱の間に空間を作らない。  
L字金具や重ね留め用金具を利用して、転倒や落下を防ぐ。

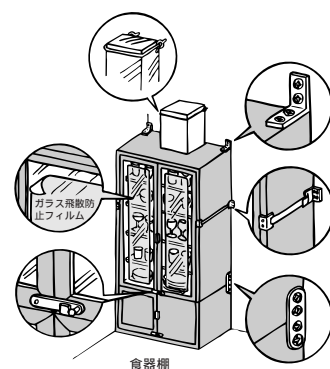

ガラスに飛散防止フィルムを貼る

窓はもちろん、食器棚のガラスにも忘れずに飛散防止フィルムを貼る。

家具はしっかりと  
固定しましょう!





# 暮らしの情報

## 年金

### 「ご存じですか？」 国民年金の独自給付

国民年金には、第1号被保険者だけを対象とした独自の給付があります。

付加年金 将来、より高い年金を受け取ることを希望する人は、定額の保険料に加え、付加保険料（月額400円）を納めることができます。付加保険料を納めると、納めた月数×200円が老齢基礎年金に上乗せされて受け取ることができず。

例  
付加保険料を10年間納めた場合  
400円×10年(120月)=48,000円  
一年間に受け取る付加年金額  
200円×10年(120月)=24,000円  
2年間で支払った保険料額と同額になるため大変お得です。

65歳以上の任意加入者や国民年金基金加入者は付加年金には加入できません。

寡婦年金 第一号被保険者の期間だけで、老齢基礎年金の受給資格期間を満たした夫が年金を受け取らずに死亡したときに、婚姻期間が10年以上ある妻が60歳から65歳までの間、受給できます。

ただし、妻自身が繰り上げ請求の老齢基礎年金を受けているときは受給できません。寡婦年金の支給額は、亡くなった夫が受けるはずだった老齢基礎年金の額の4分の3です。

死亡一時金 第一号被保険者として、3年以上保険料を納めた人で、年金を受けずに死亡し、その遺族が遺族基礎年金を受けられない場合に支給されます。半額免除期間は保険料納付済期間の2分の1として扱われます。

寡婦年金と死亡一時金の両方の受給要件を有する場合は、どちらか一方を選択することにになります。お問い合わせ先 市民課市民係（☎631005）

### 死亡一時金

保険料納付済み期間	一時金の額
3年以上15年未満	120,000円
15年以上20年未満	145,000円
20年以上25年未満	170,000円
25年以上30年未満	220,000円
30年以上35年未満	270,000円
35年以上	320,000円

### 明石社会保険事務所から

年金相談日開設（予約制）  
日時 12月27日（火）10時から15時30分  
場所 伝統産業会館2階技術指導室  
相談を希望される方は事前に予約が必要で、予約申し込みに必要な事項住所・氏名・電話番号・基礎年金番号・相談を希望される内容  
予約申し込み期限 12月12日（月）まで  
予約申し込み・問い合わせ先 市民課市民係（☎631005）

## 保険医療

### 新しい保険証は届いていますか

国民健康保険加入世帯の保険証は、12月1日に更新されています。新しい保険証は、11月下旬にお送りしています。まだ届いていない場合はご連絡をお願いします。記載内容の確認を

新しい保険証に記載されている方が転出されたり、勤務先の健康保険に加入されている場合など記載内容に誤りがある場合は、市民課保険医療係まで届け出てください。新しい保険証の提示



小野市民病院の窓口

医療機関では、保険証の確認をさせていただきます。

市役所の代表電話番号は☎10000です。また、直接、目的の部課、担当へ電話をかけていただくダイヤルイン番号を導入しています。

12月1日からは必ず新しい保険証で受診してください。

### 交通事故にあつたら...

交通事故などの第三者の行為によって傷病をした場合でも、国民健康保険を使って診察を受けることができます。第三者の行為によって受けた傷病の医療費は、原則として加害者の全額自己負担となります。したがって、国民健康保険で治療を受けると加入者の医療費を一時的に立て替え、後から加害者に費用を請求することになります。老人保健の場合も同様です。

警察に届けましょう  
交通事故にあつたら速やかに警察に届け、「事故証明書」をもらいます。  
国民健康保険窓口へ届けましょう  
窓口で「第三者行為による傷病届」を提出のうえ、病院で保険証を提示して治療を受けてください。

お問い合わせ先 市民課保険医療係（☎631469）



# 介護保険

社会福祉法人等による利用者負担軽減制度の改正について

社会福祉法人等による利用者負担軽減制度は、低所得で特に生計が困難な方に社会福祉法人等が行う介護保険サービスに対する軽減制度です。平成17年10月に介護施設給付の改正が行われたことにより、当該軽減制度についても改正されました。改正のポイントは次のとおりです。

軽減対象となる要件  
 市民税非課税世帯に属し、次の条件のすべてを満たす方のうち、その方の収入や世帯の状況、利用者負担等を総合的に勘案し、特に生計が困難として市が認める方。  
 ただし、生活保護受給者および旧措置入所者として実質的に負担軽減を受けている方を除きます。  
 前年の年間収入が単身世帯で150万円、世帯員が1人増えることに50万円を加算した額以下であること（年間収入には、非課税年金、仕送り等を含みます）。  
 預貯金等の額が単身世帯で350万円、世帯員が1人

増えることに100万円を加算した額以下であること（預貯金等には、有価証券等を含みます）。  
 日常生活に供する資産以外に活用できる資産がないこと。  
 負担能力のある親族等に扶養されていないこと（市町村民税の控除対象者や医療保険の被扶養者となっていないこと）。  
 介護保険料を滞納していないこと。  
 軽減割合 軽減する割合は、4分の1を原則とします（利用者負担第一段階の者は2分の1）。  
 軽減の対象となる費用  
 ・指定介護老人福祉施設における施設サービス  
 ・訪問介護  
 ・通所介護および短期入所生活介護ならびにこれに伴う食費、居住費（日常生活費を除く）  
 軽減制度の利用については本制度により軽減を受けるためには、申請して軽減対象者に認定されることが必要です。詳しくは、軽減対象となる全ての要件をご確認のうえ、介護保険係までご相談ください。  
 問い合わせ先 福祉課介護保険係（☎631509）

# 環境

環境基準に適合  
 工業団地周辺における大気環境調査

大気環境の状況を把握するため、8月28日から9月3日までの1週間、匠台で、大気環境調査を実施しました。その結果、全ての項目において環境基準に適合しており、良好な環境であるといえます。調査項目および調査結果については、別表のとおりです。

大気環境調査結果表（H17.8.28～9.3 匠台68番地の3）

項目	環境基準	実測値
二酸化硫黄 (SO <sub>2</sub> )	1時間値の1日平均値 0.04ppm	平均 0.007ppm 最高 0.009ppm
	1時間値の最高値 0.1ppm	0.021ppm
二酸化窒素 (NO <sub>2</sub> )	1時間値の1日平均値が0.04～0.06ppmまでのゾーン内又はそれ以下	平均 0.013ppm 最高 0.021ppm
		平均 0.005ppm 最高 0.013ppm
浮遊粒子状物質 (SPM)	1時間値の1日平均値 0.10mg/m <sup>3</sup>	平均0.031mg/m <sup>3</sup> 最高0.048mg/m <sup>3</sup>
	1時間値の最高値 0.20mg/m <sup>3</sup>	0.067mg/m <sup>3</sup>

# 消防

今一度再チェック

これから年の瀬を迎えるにあたり、寒さも増して、暖房器具を使う機会も一層増えてきます。

ちょっとした不注意による火災を起こさないために、次の事柄に注意しましょう。

暖房器具の掃除は大丈夫ですか？  
 給排気口にホコリはないですか？  
 使用する燃料に間違いはないですか？  
 ストープやセラミックヒーターで洗濯物を乾かしていませんか？  
 電気だから安心と思っていないませんか？  
 庭先で家庭ごみの焼却をしていませんか？  
 家の周りに燃えやすい物を置いていませんか？  
 また、ご近所同士でお互いに気をつけ合い、この年末年始の防火・防災にご協力をお願いします。



火災情報 10月末現在

年別月別・累計火災件数

年別	10月件数	累計
平成16年	2	32
平成17年	1	34

火災種別累計件数

火災種別	件数
建物火災	18
林野火災	3
車両火災	0
その他火災	13
累計	34

その他火災は、雑草・畦草・廃材などが燃えた火災です。

火災・救急・救助・その他の災害が発生すれば、すぐ119番通報をしましょう。（携帯電話からでも可能）  
<http://www.city.onohyogo.jp/syobo/>



危険物取扱者試験の案内  
 平成17年度 第3回

試験日 平成18年2月12日(日)  
 試験場 加古川市(県立農業高等学校)ほか6会場  
 試験種類 甲種・乙種全類・丙種  
 受験願書 消防本部と南分署で配布しています。  
 願書受付期間 12月19日(月)から12月22日(木)  
 問い合わせ先 予防課(☎630119)



# 交通安全



交通事故防止運動

## 交通事故防止運動

12月1日(木)～12月10日(土)

運動の初日は

「交通安全意識を高める日」

運動の重点

・こともと高齢者の交通事故防止

・夕暮れどきと交差点での交通事故防止

・無謀・暴走運転の追放

市内交通事故発生状況(1月1日～9月30日累計)

区分	交通事故発生件数(件)			死者(人)	傷者(人)
	人身事故(件)	物損事故(件)	総数(件)		
平成17年9月末	253	1,070	1,323	3	331
平成16年9月末	282	1,091	1,373	4	394
比較増減	-29	-21	-50	-1	-63

## 交差点での交通事故防止

人身事故の半数以上は、交差点および交差点付近で発生しています。交差点では安全確認の励行と正しい横断を心がけ、「事故が起こるかも知れない」という危機意識と、「お互いに「思いやり、ゆずり合い」の気持ちを持って交通事故を防ぎましょう。」

・運転者の皆さんへ  
徐行や一時停止をし、はつきり、しっかりと安全を確認しましょう。  
・黄信号での安全な停止を励行しましょう。  
・右左折時は、左後方など死角の安全確認もしましょう。  
・歩行者の皆さんへ  
横断時は、左右の安全確認と手をあげる等、運転者に明確な意思表示をしましょう。

シートベルトは命綱  
習慣にしよう シートベルト

シートベルト着用率 調査日：9月30日  
調査場所：王子町県道 2か所平均

区分	小野市	北播磨平均	県下平均
全ドライバー(%)	81.0	92.7	93.7
男性ドライバー(%)	81.4	91.3	93.3
女性ドライバー(%)	80.4	94.9	94.9
助手席同乗者(%)	63.8	81.3	85.0

## 夕暮れどきの早めのライト点灯運動

12月のライト点灯奨励時間は16時30分です。歩行者、自転車利用者は反射材を活用しましょう。

## 飲酒運転の追放

忘年会など飲酒の機会が多くなる時期ですが、「飲んだら乗らない、乗るなら飲まない、乗る人には飲ませない」を実践しましょう。

## 国際交流

国際交流協会からのお知らせ  
うるおい交流館エクラ内

☎ 63 8 1 5 6 ファクス62 2 4 0 0

E-mail:koryuono@ksksarche.jp

## 第11回日本語教室受講生募集

対象 小野市近郊在住・在勤の外国人

日時 1月14日・21日・28日

2月4日・11日・18日・25日・3月4日・11日・18日・25日の各土曜日

19時から21時

受講料 9回で2,000円

1回では、300円

場所 うるおい交流館エクラ

2階 サークル室

## スポーツ

申し込み先 協会事務局にて随時受け付けしています。日本語を教える日本人のボランティアアスタツフも募集しています。

## ハートフルウォーキング5周年記念 小野市1周ウォーク2005

10月のハートフルウォーキングデーから



みんな笑顔で、秋の1日を楽しみました

10月22日ひまわりの丘公園で、ハートフルウォーキング5周年を記念して「小野市1周ウォーク」を開催しました。おのハートフル歩人会を中心に「小野市1周ウォーク実行委員会」を結成し、事業を実施しました。

当日は、曇り空で、時折、小雨も降りましたが、コスモスが咲き誇る「きずみの」の田園や市内各地の秋の風景を満喫しながら、ハートフルコース(7km)74名、チャレンジ

コース(21km)90名、健脚コース(37km)31名の195名全員が完歩しました。

参加者からは、「お父さん、お母さんと歩いて楽しかった(7歳児)」、「周りの景色やスタッフの笑顔が、負けそうになった私を後押ししてくれました。」などの感想をいただき、参加された皆さんが喜びを分かち合えた1日でした。

## 12月のハートフルウォーキングデー

今年もやってきました！年に1度だけサンタクロース姿のウェルビートくん・ハッピーちゃんに会える日がいよいよ！

さらに第4弾「小野うまいもんブランド試飲・試食編」として、「ケーキ」の試食・直売も用意しています。クリスマスウォークをお楽しみに！

日時 12月24日(土)10時から  
集合場所 河合小学校 運動場

コース 粟生町方面  
駐車場が少ないので、できるだけ乗り合わせてきてください。  
問い合わせ先 おのハートフル歩人会会長 都筑英治 (☎ 63 4 6 0 7) 体育保健課 (☎ 63 2 5 9 1)

# 平成17年度 第3期スポーツ教室生・欠員募集

「みんなに届けたい。」スポーツの楽しさ!!さらに充実したアルゴ・おのアクトスポーツ教室

教室名	コース	対象	期間・曜日・回数	活動場所	活動時間	欠員	受講料	内容	応募先		
アイアイ体操		3歳児と保護者 H,13, 4, 2 - H,14, 4, 1生	1月11日～3月29日 毎週水曜日・12回	総合体育館 アリーナ他	10:30～11:30	1組 (2名)	各教室 5,000円	運動しながら親子のスキンシップをはかり 子どもの感受性を刺激する親子体操	総合体育館 (アルゴ)		
ルンルン体操		4歳児 H,12, 4, 2 - H,13, 4, 1生	1月13日～3月31日 毎週金曜日・12回	総合体育館 アリーナ	16:00～17:00	欠員なし		いろいろな運動・遊びを通して 基礎的な運動能力の育成			
ゴーゴー体操	A	5歳児 H,11, 4, 2 - H,12, 4, 1生	1月11日～3月26日毎週火曜日・12回(一部水曜日)		16:00～17:00	1名		1名		マット・跳び箱・鉄棒など 器械運動にチャレンジ	
	B										1月12日～3月30日毎週木曜日・12回
たけの子体操	A	小学1・2年生	1月11日～3月26日毎週火曜日・12回(一部水曜日)		17:30～18:30	4名		2名			
	B		1月12日～3月30日毎週木曜日・12回								
	C		1月13日～3月31日毎週金曜日・12回								
	D		1月13日～3月31日毎週金曜日・12回								
のびのび体操	A	小学3～6年生	1月11日～3月26日毎週火曜日・12回(一部水曜日)		19:00～20:00	9名		8名			
	B		1月12日～3月30日毎週木曜日・12回								
キッズストリートダンス	A-1	4・5歳児 小学1・2年生 初心者・初級者	1月13日～3月31日 毎週金曜日・12回		総合体育館 軽運動室	16:00～16:50		11名			音楽に合わせて基本のリズムとりから簡単 なステップまで、楽しくストリートダンス
	A-2	4・5歳児 小学1・2年生 経験者				17:00～17:50		16名			キッズストリートダンス経験者クラス、 ちょっぴり、レベルアップ!
	B	小学3～6年生				18:00～18:50		14名			高学年のためのストリートダンス、 基礎導入クラス。
ストリートダンス		中学生～一般				19:00～19:50		10名			洋楽を用いてリズムをとったり 振り子を踊ったりします。
ボクササイズ	A	一般男女	1月13日～3月31日毎週金曜日・12回		総合体育館 アリーナ他	20:00～20:50		5名			リズムに合わせて身体を動かし 全身持久力をアップ
	B		1月12日～3月30日毎週木曜日・12回			11:00～11:50	15名				
	C		1月7日～3月25日毎週土曜日・12回	19:00～19:50		11名					
シェイプアップ		一般男女	1月12日～3月30日毎週木曜日・12回	総合体育館 アリーナ他	10:00～11:30	11名	いろいろなスポーツにチャレンジし ながらダイエットに挑戦!				
エアロビクス	A-1	一般男女・初心者	1月12日～3月30日毎週木曜日・12回	総合体育館 軽運動室	10:00～10:50	12名					
	B-1	一般男女・初心者	1月12日～3月30日 毎週木曜日・12回		19:00～19:50	18名					
	B-2	一般男女・経験者			20:00～20:50	25名					
	C-1	一般男女・初心者	1月11日～3月28日毎週火曜日・12回(一部水曜日)		10:00～10:50	23名					
	D-1	一般男女・初心者	1月11日～3月29日 毎週水曜日・12回		20:00～20:50	7名					
	E-1	一般男女・初心者	1月11日～3月29日 毎週水曜日・12回		19:00～19:50	13名					
そよかぜ	A	高齢者男女 概ね60歳以上	1月11日～3月28日毎週火曜日・12回(一部水曜日)	総合体育館 アリーナ他	9:30～11:30	5名	各種運動を通して明日への健康 と仲間づくり				
	B		1月13日～3月31日毎週金曜日・12回			2名					
楽楽		一般男女	1月13日～3月31日 毎週金曜日・12回	匠台公園体育館 アリーナ他	10:00～11:30	11名		いろいろなスポーツにチャレンジし ながら健康増進!	匠台公園 体育館 (おのアクト)		
ひまわり		高齢者男女 概ね60歳以上	1月11日～3月27日 毎週月曜日・12回(一部水曜日)	匠台公園体育館 軽運動室	9:30～11:30	9名		各種運動を通して明日への健康 と仲間づくり			
リラクソヨガ	A	一般男女	1月9日～3月27日毎週月曜日・12回		14:00～15:00	6名					
	B		1月11日～3月29日毎週水曜日・12回		18:30～19:30	9名					
ソフトエアロビクス	A	一般男女・初心者	1月11日～3月29日毎週水曜日・12回		10:00～10:50	5名					
	B		1月13日～3月31日毎週金曜日・12回		20:00～20:50	6名					

一般とは、平成2年4月1日以前に生まれた方とします。(ただし、高校生などの受講については保護者の責任において受講させていただきます。)  
 キッズストリートダンス教室の4・5歳児とは、H11.4.2～H13.4.1生まれとします。 各教室の実施日が、一部変更になることがあります。  
 ストリートダンス教室の中学生・高校生などの受講については、保護者の責任において受講させていただきます。  
 受講料には、スポーツ安全保険料が含まれます。

〔応募締切日〕12月14日(水)必着(ただし、窓口での受付は、14日(水)11時まで)  
 〔応募方法〕『往復ハガキ』に右図の記入例にそって、締め切り日までに必着するよう郵送してください。  
 なお、各応募先窓口で応募される場合は、返信用ハガキを持参してください。  
 (ただし、ハガキの裏に往信一裏の、を記入)  
 ハガキは、1枚につき1名・1教室・1コースで応募してください。  
 同じ教室内の応募は1コースのみとさせていただきます。(ただし、違う教室への応募はできます。)  
 幼児・小学生教室への応募は、必ず保護者名、生年月日、学年を付記してください。

〔受講者の決定および申し込み手続〕申し込み手続につきましては、各応募先窓口までお越しください。  
 募集人員を超える教室については、厳正なる抽選のうえ受講者を決定し、結果をハガキでお知らせします。  
 当選者は、当選ハガキを持参のうえ、12月23日(金)までに受講申込手続と受講料納入を行ってください。  
 (期日までに手続を完了されない場合は当選を無効とします。)  
 本人・保護者以外の申し込み手続はできませんのでご了承ください。

〔その他〕募集人員に満たない教室は、12月16日(金)アクト教室は9時から、アルゴ教室は13時から各窓口で先着順に申し込みを受け付けます。  
 欠員がない教室については、キャンセル待ちについて募集し、キャンセル待ちの順番を決定します。  
 第2期スポーツ教室受講生で、第3期スポーツ教室に継続された方は、同じ教室内の他のコースには応募できません。  
 教室の当選権利については、友人・知人に譲渡することはできません。  
 総合体育館休館日は、12月5, 12, 19日(月)。匠台公園体育館休館日は、12月6, 13, 20日(火)となります。  
 公開抽選会は下記のとおり各応募先で行いますので、ご自由にお越しください。  
 なお、抽選は主催者で行います。

匠台公園体育館 (おのアクト) 日時:12月16日(金) 10時から  
場所:匠台公園体育館会議室(2階)

総合体育館 (アルゴ) 日時:12月16日(金) 14時から  
場所:総合体育館研修室(2階)

【主催】(財)小野市都市施設管理協会

応募先 問い合わせ (往信一表)	〒675-1378 小野市王子町917-1 小野市総合体育館 「平成17年度第3期スポーツ教室生募集」係 ☎627000
	〒675-1322 小野市匠台77 小野市匠台公園体育館 「平成17年度第3期スポーツ教室生募集」係 ☎620001

【記入例】

【往信一裏】

電話番号 年齢(生年月日・学年) 住所(郵便番号) 希望教室名・コース名 受講者名(幼児・小学生のみ) (保護者名)

【返信一表】

〒0000-0000 市 町 番地 様 様 (幼児・小学生の場合は保護者名を付記) 返信の裏面は白紙です。



### 児童館チャイコム

☎・ファクス 63 8588

親子で音楽を  
楽しみましょう

子どもに優しい言葉をかけ、リズムに乗って歌を歌ったり、音楽を聴いたりすることは、何よりも心の栄養源になります。子育てグループとして結成された「POCO」の皆さんが、ハンドベルで、演奏したり人形劇などで楽しませてくれます。美しい響きと夢をもったベルは、多くの友達や親子の心をなごませて感動を与えてくれることでしょう。

皆さん、素敵な音楽に包まれて触れ合う楽しさを共有しませんか？

日時 12月16日(金)11時から11時40分  
場所 「チャイコム」遊戯室  
対象 子育て中の親子



休館日のお知らせ  
12月29日(木)から平成18年1月3日(火)まで

### 好古館

☎ 63 3390  
ファクス 63 3462

市民による企画展  
「拓本でみる

「隠れた小野の史跡」  
12月6日(火)～25日(日)

「小野の歴史を知る会」の皆さんによる市内の史跡を紹介する展示会です。市内には、平成5年度から15年度にかけて観光案内標が44カ所設置されました。それらを写真や拓本で展示し、私たちの身近にある歴史を再発見していただくこととするものです。会期中、粉喰坂の標柱にちなんで「ハッタイ粉(源義経が檜山で村人にもらったと伝えられる)の配布サービスがあります。」

拓本の講習会  
日時 12月10日(土)13時30分  
から  
場所 好古館研修室  
費用 無料(ただし入館料が必要)です。高校生以上200円・小中学生100円)  
対象 どなたでも参加できます



市民がとった拓本の一例

(集团遊び11時から)

### ふれあいタイム予定表(12月～1月)

日	曜日	活動内容	日	曜日	活動内容	
1	木	みんなで体操 1.2.3	20	火	みんな一緒にお話聞こう(読み聞かせ)	
2	金	みんなで楽しもう手作りおもちゃ	21	水	選んで遊ぼうコーナーあそび	
3	土	お話をしよう	22	木	掲示板に掲示する作品作り	
4	日	自分で作ろう好きなもの	23	金	自分で作ろう好きなもの 「来年のオリジナルカレンダーを作ろう」	
5	月	選んで遊ぼうコーナーあそび	24	土		
6	火	みんなで遊ぼうリズムにのって	25	日		
7	水	にこにこ子育て相談日 9:45～11:00	26	月		
8	木	選んで遊ぼうコーナーあそび	27	火		
9	金	みんなで楽しもう手作りおもちゃ	28	水		
10	土	お話をしよう	29	木		
11	日	自分で作ろう好きなもの	30	金		
12	月	みんなでお祝い!ハッピーバースデー	31	土		
13	火	みんな一緒にお話聞こう(読み聞かせ)	1/1	日		休館日
14	水	選んで遊ぼうコーナーあそび	2	月	自分で作ろう好きなもの 「カンタン手作りでお正月遊びを楽しもう」	
15	木	みんなで遊ぼうリズムにのって	3	火		
16	金	「お楽しみ」POCO	4	水		
17	土	お話をしよう	5	木		
18	日	自分で作ろう好きなもの	6	金		
19	月	2歳児えくぼちゃんグループ(登録親子対象)10:00～11:00	7	土		
		選んで遊ぼうコーナーあそび	8	日		
			9	月		
			10	火		みんな一緒にお話聞こう(読み聞かせ)

(都合により変更する場合があります)



子どもたちも一緒にがんばりました



はばタンまんじゅうのできあがり

### 好古館に奏でる音楽会

「マリンバとヴィブラフォン」

日時 12月17日(土)13時30分  
から  
演奏 西田真理氏、間瀬尚美氏(ともに日本打楽器協会会員)

場所 好古館正面ホール  
聴講料 無料(ただし入館料が必要)です)

### 新春十二単&束帯着付け参加者募集

十二単と束帯(成人男性用宮廷の衣装)の着付けを、来年1月の土・日・祝日の9日間行ないます。

日時 平成18年1月7・8・9・14・15・21・22・28・29日の土・日・祝日 10時から15時30分 1組45分  
定員 1日6組(計54組)  
対象 身長140cm以上の方であれば、どなたでも(女性同士でも可能)  
費用 無料(ただし入館料が必要)です)

申し込み方法 直接、好古館までお越しいただくか、八ガキ、ファクスまたはメールで住所 ぶたりの氏名 電話番号 着付希望日を送りください。1組につき

### 着付ボランティアの募集

十二単&束帯、鏡青などの時代衣装を着せてみたいという方、また着物などに興味のある方、着付の経験がなくとも大丈夫です。まずは、着付の講習会(12月11日(日))に参加してみてください。

講習会については好古館までお問い合わせください。

探しています!  
来年2月に、学習参考展「むかしの音楽」を開催する予定です。そこで、音楽に関するモノ(楽器など)や、地元に残る歌などの情報を、お持ちの方は好古館までお知らせください。

連絡先 〒675 13  
75 小野市西本町47  
7 ホームページ <http://www.city.onohyogo.jp/kanokan/>  
Eメール [koko\\_kan@city.onohyogo.jp](mailto:koko_kan@city.onohyogo.jp)

### お気軽にご相談ください!

相談名	相談日	場所	相談内容	担当課(電話番号)
市民	毎週月曜～金曜日 8時30分～17時	市民サービス課相談室	生活上の問題	市民サービス課 (☎ 63 1013)
交通事故【要予約】	12月9日(金) 10時30分～16時	市民サービス課相談室	専門相談員による交通事故処理などに関する問題	市民サービス課 (☎ 63 1013)
法律【要予約】	12月7日(水)14日(水) 13時30分～16時 予約は毎月1日(休日の場合は翌日) 8時30分から受付します。	市民サービス課相談室	弁護士による法的な解釈が必要な問題など	市民サービス課 (☎ 63 1013)
人権行政	12月21日(水) 10時～15時	コミュニティセンターおの206号室	人権や行政に関すること	市民サービス課 (☎ 63 1013)
あんしん窓口	毎週月曜～金曜日 9時～12時	小野市民病院 あんしん窓口	医療福祉に関する悩みなど	小野市民病院 (☎ 63 2020)内線188
消費生活	毎週水曜日 9時～17時	地域安全グループ	商品や契約の苦情に関する問題	地域安全グループ (☎ 63 3387)
農地【要予約】	12月14日(水) 10時～15時	本庁舎第1会議室	農地に関すること	農業委員会 (☎ 63 2266)
身体障害者	12月18日(日) 10時～12時	コミュニティセンターおの304号室	日常生活上での悩みごと	福祉課障害福祉係 (☎ 63 1011)
住宅改造(高齢者・障害者向)【要予約】	毎週月曜～金曜日 8時30分～17時	福祉事務所相談室	バリアフリー化など住宅改造に関すること	福祉課 (☎ 63 1011)
ふれあい福祉	毎週火曜・木曜日 10時～15時	老人福祉センター「みやま荘」相談室	生計、職業、住宅、家族の悩みなど	社会福祉協議会 (☎ 63 2574)
外国人相談窓口	毎週木曜日 9時～12時	うるおい交流館エクラ事務室	生活上の問題	国際交流協会事務局 (☎ 63 8156)

相談名	相談日	場所	相談内容	担当課(電話番号)
児童	毎週月曜～金曜日 9時～16時	福祉事務所相談室	家庭環境、子育ての悩みなど(養護、虐待など)	福祉課児童福祉係(家庭児童相談室) (☎ 63 1645)
子育て	毎週月曜～土曜日 10時～17時	市立児童館「チャイコム」	子育てに関すること	市立児童館「チャイコム」 (☎ 63 8588)
にこにこ子育て相談	月1回(第1水曜日) 9時45分～11時	市立児童館「チャイコム」	特に発育・栄養に関することについて	市立児童館「チャイコム」 (☎ 63 8588)
母子健康相談【要予約】	12月22日(木) 9時30分～10時30分	保健センター	要経過観察児の育児・離乳食相談	保健センター (☎ 63 3977)
子育て安心ダイヤル	毎週月曜～金曜日 8時30分～16時30分	保健センター	子どもの健康・栄養・発達に関することについて	保健センター (☎ 63 3977)
思春期ホットダイヤル	毎週月曜～金曜日 8時30分～16時30分	保健センター	体のこと・性のことについて	保健センター (☎ 63 3977)
乳幼児発達相談【要予約】	12月9日(金)12日(月) 13時～16時	保健センター	発達障害の相談・診断	保健センター (☎ 63 3977)
不登校児童生徒悩み	毎週月曜～金曜日 13時～17時	教育委員会適応教室	不登校に関して、電話と面接相談で応じます	学校教育課 (☎ 63 2409)
青少年の悩み	毎週月曜～金曜日 8時30分～17時	市民安全部青少年補導センター	非行・いじめ・交友関係など(電話、面接と出前相談)	青少年補導センター (☎ 62 4110)
乳幼児育児不安	毎週月曜～金曜日 10時～15時	来住保育所(子育てゆとり創造センター)	乳幼児の子育ての悩みなど	来住保育所(子育てゆとり創造センター) (☎ 62 8428)
女性のための相談【要予約】	毎週木曜日 (電話相談)9時30分～11時30分 (面接相談・要予約)13時～16時	うるおい交流館エクラ相談室	女性が抱えるさまざまな問題	男女共同参画センター相談専用電話 (☎ 63 8250)
母子自立【要予約】	毎週月曜・水曜・金曜日 9時～16時	福祉事務所相談室	生活上の悩みなどの母子の自立に向けた相談	福祉課児童福祉係 (☎ 63 1645)
女性のための医療相談【要予約】	毎週木曜日 13時30分～16時	小野市民病院 医療福祉相談室	看護師による「医療に関する悩み」など	小野市民病院 (☎ 63 2020)内線188



# もうすぐ冬休み!! ウィンタースクール



クリスマスにお正月。冬はイベントがいっぱい。今年もコミセン主催「ウィンタースクール」ではたくさんのプログラムを用意しました。寒い冬、とっておきの体験で心も体もほっかほか。今年はいくさんの友だちと特別な冬休みにしよう!!

期間 12月11日(日)から27日(火) 詳しくは下記の表、または各小学校で配布する募集チラシをご覧ください。

申し込み方法・問い合わせ先 12月1日(木)から12日(月)(No.9「パソコンでオリジナルカードを作ろう」は12月5日(月)締め切り)の期間に、下記の各コミセン窓口にある申込書にご記入いただくか、電話・ファクスで申し込んでください。申し込み多数の場合は抽選いたします。問い合わせは、希望コースを開催するコミセンへ直接ご連絡ください。

- コミセンおの ☎ 63 1020・ファクス 63 1138
- コミセンかわい ☎・ファクス 66 2030
- コミセンおおべ ☎ 63 6100・ファクス 63 6101
- コミセンきすみの ☎・ファクス 63 7082
- コミセンいちば ☎・ファクス 62 2454
- コミセン下東条 ☎・ファクス 67 0044



NO	コース名	対象	定員	期間	時間	場所
1	特別な日の手づくりケーキ(クリスマスケーキ作り)	小学5年生～中学生	20名	12/17(土)	9:00～12:00	コミセンおの103号室
2	君も大空へ!!(グライダー作り)	小学生・中学生	30名	12/26(月)	9:30～11:30	コミセンおの201号室
3	たこづくり教室	小学3年生～中学生	15名	12/25(日)	9:00～12:00	コミュニティホール
4	ニューイヤーリースを作ろう	小学生・中学生	20名	12/23(祝)	13:30～15:30	コミセンかわい大会議室
5	クリスマスケーキ作り	小学3年生～中学生	15名	12/17(土)	14:30～17:30	コミセンおおべ調理室
6	凧に絵を描こう	小学3年生～中学生	15名	12/26(月)	9:30～11:30	コミセンおおべ大ホール
7	鴨ウオッチング!	小学生・中学生 保護者も参加可能	30名	12/26(月)	9:00～11:00	鴨池
8	たこづくりで合格祈願!	中学3年生 保護者のみの参加可能	15名	12/27(火)	9:00～12:00	コミセンきすみの大会議室
9	パソコンでオリジナルカードを作ろう	小学4年生～中学生	10名	12/11(日)	9:30～11:30	コミセンいちば会議室
10	クリスマスケーキを作ろう	小学4年生～中学生	10名	12/18(日)	9:00～12:00	コミセンいちば会議室
11	クリスマスリースを作ろう	小学生・中学生	15名	12/18(日)	9:30～11:30	コミセンいちば会議室
12	お正月飾りを作ろう	小学生・中学生	15名	12/23(祝)	9:30～11:30	コミセンいちば会議室
13	楽しく凧づくり	小学3年生～中学生	15名	12/17(土)	13:30～15:30	コミセン下東条
14	クリスマス用リースづくり	小学生	20名	12/18(日)	10:00～12:00	コミセン下東条
15	銭太鼓	小学生	15名	12/18(日)	13:30～15:30	コミセン下東条

日時 平成18年2月12日(日) 15時から(開場14時30分)  
場所 市民会館大ホール  
内容 第一部 市民吹奏楽団との共演。「ホルスト『惑星』より木星」 市民合唱団や小学生合唱団との共演。山田耕筰の作品、子どもファンタジア他  
第二部 ストラピンスキー組曲「火の鳥」他  
前売り入場券 12月10日(土)から発売開始 全席自由  
一般2,000円 小・中・高校生500円(当日は各500円増し)  
前売券発売場所 市民会館・各コミセン・図書館・総合体育館(アルゴ)・好古館  
問い合わせ先 市民会館



市民参加の合唱団や吹奏楽団との共演など、市民参画型の演奏会に挑戦!

関西フィルハーモニー  
管弦楽団コンサート

コミセンおの  
☎ 11020  
ファクス 11380



**県下最大級  
クリスマスイルミネーション  
&ミニコンサート!**

高さ11メートルの巨大ツリーと12万個の電飾で彩る!

小野地区地域づくり協議会(西尾英昭会長)では、「クリスマスイルミネーション&ミニコンサート」を実施します。高さ11メートル、県下最大級のツリーをメインに、約12万個の電飾で市役所周辺を彩ります。

小野地区地域づくり協議会、地域元氣アップ活動団体とともに、小野・小野東小学校、小野中学校の児童生徒や応募市民の方々によるハイセンスでお洒落なイルミネーションを創作します。

10日には13時30分から大ホールで第20回小野市民音楽祭、17日には10時から第3回小野名画劇場を実施します。

また、農政課地域産品開発グループとの連携によるケーキ、クッキーの販売や新装となったコミュニケーションホールでのミニコンサートを実施したり、地域元氣アップ活動団体によるカフェをオープンするなど、さまざまな催しを実施します。

期間 12月10日(土)から24日

(土)の15日間  
12月10日(土)

18時 点灯式

18時30分 クリスマスメロディコンサート

・出演者 小野市民合唱団  
西村尚子さん(バイオリン)  
岡崎 健さん(ギター)

12月17日(土)

第3回小野名画劇場上映  
18時30分 ゴスペルコンサート

・出演者 雨宮千晶さん  
SINGING SPARROWS ONO  
近都知子さん、岡田恵美さんによるジョイント

12月24日(土)

18時30分 ジャズ&クラシックコンサート  
・出演者 テンリジョリソワーズ  
SOLO BLUE 内田千鶴さん(ボーカル)

12月11日(日)からは17時30分に点灯をし、21時30分に消灯します。



年末の夜は光と音楽と映画に浸ってください。

**第3回  
小野名画劇場上映**

1、2回目とも約1,400名の方が来場され大好評の小野名画劇場も第3回目を迎えることになりました。今回は、田宮二郎主演「白い巨塔」とクリスマスにふさわしい韓国映画「ラブストーリー」の2本を上映します。

「ラブストーリー」を鑑賞された後のコミセン周辺ではイルミネーションが点灯しているというロマンチックな演出を考えています。たくさんの方々のご来場をお待ちしています。

日時 12月17日(土)10時から(開場9時30分)

場所 市民会館大ホール  
上映映画 「白い巨塔」「ラブストーリー」

**市民ギャラリー  
出展者募集中!**

カブスカウト展  
12月11日(土)まで  
小野市美術協会 彫塑工芸部展  
12月12日(月)から12月24日(土)まで  
子ども絵画造型  
12月26日(月)から平成18年1月21日(土)コミセンおのサークル子ども絵画造型

**図書館**

☎ 02-0456  
ファクス 02-0606  
<http://www.library.ono.hyogo.jp/>

**大盛況でした!  
図書リサイクルフェア**



850人近く来場があり、約5,500冊の図書が持ち帰られる盛況ぶりでした。

10月23日(日)に行った図書リサイクルフェアには、本約1万冊を出品しました。本をご提供いただいた方々、ありがとうございました。来年度も予定しています。お楽しみに!

**コミックコーナーが一新!**



図書館の隠れた人気者。コミック本のコーナーに、新しくまんが文庫を購入しました。どうぞご利用ください。

12月のお話会  
12月3日(土)、17日(土)  
10時30分から  
10日(土)、24日(土)  
14時から



**年末年始休館に伴い  
貸出冊数を変更します**

年末年始(12月29日から1月3日)の休館に伴い、12月15日(木)から28日(水)の期間に限り貸出冊数を変更します。普段は手が出にくい個人作家全集等も、まとめて読破出来るチャンスです!

貸出冊数 本、雑誌、CD  
合わせて30冊以内(内CDは3点以内)

貸出期間 22日間  
12月の休館日は27日(火)です。年末年始の休館は、12月29日(木)から1月3日(火)までです。

**「コミセン」かわい  
コンパンス 2030**

「銭太鼓」サークル生募集!  
銭太鼓は、竹筒に小銭を入れてリズムカルに打って楽しむものです。皆さんも一緒に軽く汗をかいてみませんか?  
日時 毎月第1・3土曜日  
13時から15時

場所 コミセンかわい 大会議室

講師 岸本米子さん  
対象 市内に在住もしくは在勤の方  
受講料 1,000円(月額)  
問い合わせ先 コミセンかわい

## 募集

### 市民病院嘱託職員の募集

平成18年度採用の市民病院嘱託職員を募集します。

社会福祉士

募集人員 1名

採用期間 平成18年4月から平成19年3月末まで

勤務良好の場合更新あり

申し込み期間 12月1日(木)から平成18年1月13日(金)まで

試験日 平成18年2月1日(水)

受験資格 昭和40年4月2日以降に出生し、社会福祉士免許を有する方で、3年以上の実務経験がある方

臨検検査技師

募集人員 1名

採用期間 平成18年4月から平成19年3月末まで

勤務良好の場合更新あり

申し込み期間 12月1日(木)から平成18年1月13日(金)まで

試験日 平成18年1月24日(火)

受験資格 昭和50年4月2日以降に出生し、臨床検査技師免許を有する方、または平成18年4月30日まで

同免許を取得見込みの方

申し込み・問い合わせ先

市民病院総務課 (☎ 202063内線247)

### 平成17年度小野市新殖産品の募集

市では、新殖産品の開発や研究意欲を高め、中小企業の振興を図るため、平成17年度小野市新殖産品を次のとおり募集します。

認定された新殖産品の申請者には、認定書と助成金が交付されます。また、認定後3年間は、新殖産品に「小野市新殖産品奨励ラベル」を貼付できます。

認定された新殖産品はパンフレット、展示、広報等でPRしていきます。

募集期間 12月1日(木)から12月26日(月)まで

応募方法 小野市新殖産品認定申請書に申請製品(2点)を添えて提出してください。

応募資格 市内の中小事業所で独自に企画および開発し、自らの製品として出荷する新しく考案された製品および従来物を改良した製品。

応募・問い合わせ先 商工観光課 (☎ 631929)



小野市新殖産品認定マーク

### 小野フレンドリーカップ (小野市綱引き大会) 参加チーム募集!



チームで勝利をめざそう!

腕力よりも「チームワーク」と「テクニク」が決め手。一見単純そうに見えますが、やればやるほどこの競技の奥の深さが分かってきます。

そして楽しさも倍増! 本格的な綱引きは初めてという方でも心配無用! メンバーの心を一つにして、みんなで引っ張れば問題なし!

家族やご近所のお友達・職場の仲間とチームを作ってフレンドリーカップに全員集合!

日時 12月11日(日)10時開会 (9時20分から受付)

場所 総合体育館(アルゴ)アリーナ

参加資格 市内在住、在勤(高校生以上)、在学の方(小学4年生以上)

参加料 無料  
部門 一般男子の部、一般女子の部(年齢区分有り)

小学生の部(4から6年生)各部門とも1チーム8名申し込み・問い合わせ先 所定の申込書に必要事項を記入のうえ、12月7日(水)までに体育保健課(☎ 632591)または総合体育館(アルゴ)(☎ 627000)まで。

## お知らせ

### 入札参加資格審査申請受付

平成18・19年度の指名競争入札参加資格審査申請の受け付けを行います。

対象 市発注の建設工事、測量・建設コンサルタント、物品・役務の提供等の入札・見積に参加を希望される法人、個人の方。学校給食用物資の納入を希望される方も対象となります。

申請書類 11月10日から財政課窓口で配布しています。ホームページからダウンロードもできます。(http://www.city.onohyogo.jp/) 指名願入札情報へ

受付期間 物品・役務の提供は12月5日(月)から同月21日(水)まで。工事およびコンサルタント等は、平成18年2月2日(木)から同月23日(木)

まで 問い合わせ先 財政課契約担当 (☎ 631014)

### 工業統計調査にご協力ください

経済産業省・兵庫県・小野市では、工業統計調査を12月31日(土)現在で実施します。

調査結果は、国や地方公共団体の行政施策の重要な基礎資料として利用されるとともに、企業、大学などでの研究資料、小・中・高等学校の教材など広く利用されています。目的 工業統計調査は、製造業を営むすべての事業所を対象として、その活動実態を明らかにすることを目的として調査します。

秘密厳守 皆様からご提出していただく調査票については、統計法に基づき調査内容の秘密が厳守されますので、正確なご記入をお願いいたします。

調査日程 12月から平成18年1月にかけて調査員がお問い合わせ先 商工観光課 (☎ 631929) または兵庫県企画管理部管理局統計課 商工業統計係 (☎ 0783624128)



# 母乳育児のお話

母乳は赤ちゃんにとって、免疫や心理面からみても最適でかけがえのない栄養源です。母乳で育てたいと思うお母さんが増えていきます。しかし、上手に飲ませることができない、母乳が足りていないのではないかと、手当ての仕方がわからないなど、どうしてよいかわからず悩むお母さんがたくさんいらっしゃいます。

そこで、母乳のすばらしさや、母乳で育てるポイントなどについてお話ししたいと思います。



## 母乳のよいところ

### ・赤ちゃんへのメリット

一生懸命おっぱいを飲むことで顎の発達が促され、中枢神経・脳の発達にも影響します。免疫力が高まり、感染予防につながります。消化吸収がよく、赤ちゃんのお腹の負担になりません。善玉菌も増え、お腹の調子を整えてくれます。乳児突然死症候群のリスクを下げると言われています。

す。そして何よりもお母さんに抱かれて温かいおっぱいを心ゆくまで飲むという行為は、赤ちゃんに満ち足りた安心感を与え、心の発達にも大きく影響します。

### ・お母さんへのメリット

産後の子宮の回復を促し、妊娠前への体重の回復も早めてくれます。排卵の開始は授乳することにより遅延する傾向にあり、出産間隔の延長にもなります。授乳期間の長い方は、閉経前の乳がんリスクが下がる傾向にあります。また、哺乳瓶の消毒をする手間も要らず衛生的で経済的です。また、無心におっぱいを求め飲む我が子を胸に抱きしめるひとときは、母になった喜びを実感する貴重な時間にもなります。

## 母乳で育てるコツ

母乳はお母さんの体内で作られるものですから、お母さんの体調を整えなければなりません。冷え性だと思われる方は特に、体を温め、手足を冷やさないようにしましょう。生野菜や果物の食べすぎを控え、温野菜や根菜類、具だくさんの味噌汁など身体を温めるような食事を心がけましょう。循環を良くすると、自然と体調もよくなり、母乳の出

かたも良くなります。脂っこい食べ物、砂糖の摂りすぎも控えてください。脂質・糖質を摂りすぎると、おっぱいはよくはつきませんが乳腺が詰まりやすく、乳質が悪くなるので赤ちゃんも飲みたがらず乳腺炎の原因にもなります。

母乳は赤ちゃんが乳頭を吸うとその刺激を脳がキャッチし、母乳を作るように脳が命令し分泌されます。規則的に赤ちゃんが乳頭を吸う刺激が脳に伝わり母乳を作ろうとするのです。パンパンにはった溜まり乳よりも、赤ちゃんからの刺激が脳に伝わり湧いて出てくるフレッシュなものをお母さんが望ましいので、飲ませることが望ましいのですが、このリズムがついてくるのに1か月から100日くらいかかる人もいますので焦らず頑張りましょう。



## 家族・お父さんの役割

育児に周囲の人の協力は欠かせません。「母乳の手伝いはできないからなあ...」なんておっしゃるお父さんはいませんか。そんなことはありません。身近にいるパートナーの支えがとても重要です。

パートナーの一言で救われるお母さんがたくさんいます。愛する我が子のために母乳を出そうと頑張っている妻を認め、励ましてあげてください。仕事でお疲れかと思いますが、妻の話に耳を傾け、よき理解者になることが大切です。

### ミルクでも大丈夫

何らかの理由で人工栄養を選択されるお母さんもおられると思います。優しく声をかけながらゆったりとミルクを飲ませてあげること、赤ちゃんとの心理的なつながりは十分に育てられますので、その方法に誇りをもってください。母乳についてお話してきましたが、おっぱいの状態は人によって違い、とてもデリケートな問題です。わからないこと、困ったことがあれば、お気軽に保健センターにご相談ください。

## 市民病院からお知らせ お見舞いメールはじめました

市民病院では、11月から入院患者様宛のお見舞いメールサービスを始めました。市民病院に入院中の大切な方へ、お見舞いや励ましの気持ちを込めたメールを送りませんか？お預かりしたメールは、お手紙としてお届けします。

詳しくは市民病院のホームページをご覧ください。  
ホームページアドレス  
<http://www.city.ono.hyogo.jp/bvoin/>

## 北播磨小児 救急医療電話相談

相談時間	18時～22時 (年末年始、祝祭日を除く)
対応者	看護師
内容	・病状への対応方法について助言 ・医療機関の紹介
電話番号	621371

## 特設人権相談所のご案内

12月4日(日)から10日(土)までの1週間は、人権週間です。社人権擁護委員会協議会では、人権週間の一環として、「特設人権相談所」を開設します。

人権問題(名誉、信用、差別、私的制裁、いやがらせ、いじめ)でお悩みの方は、お気軽にご相談ください。

日時 12月21日(水)10時から15時まで  
場所 コミセンおの 2階 206号室  
問い合わせ先 社人権擁護委員会協議会(☎0795420201)

# 健康カレンダー

保健センター  
☎ 3977

## 休日当直医（内科系・外科系）

月 日	当番医	上・内科医 下・外科医	住 所	電 話
12月 4日(日)	内 小島クリニック 外 小野市民病院		王 子 町 中 町	☎ 2 7 2 7 ☎ 2 0 2 0
11日(日)	内 公立社総合病院 外 公立社総合病院		加東郡社町家原 加東郡社町家原	0795(42)5511 0795(42)5511
18日(日)	内 吉川 医 院 外 小野市民病院		加東郡社町社 中 町	0795(42)0105 ☎ 2 0 2 0
23日(祝)	内 篠原 医 院 外 福岡クリニック		粟 生 町 神 明 町	☎ 2 8 1 0 ☎ 1 6 0 0
25日(日)	内 小野市民病院 外 公立社総合病院		中 町 加東郡社町家原	☎ 2 0 2 0 0795(42)5511
30日(金)	内 公立社総合病院 外 公立社総合病院		加東郡社町家原 加東郡社町家原	0795(42)5511 0795(42)5511
31日(土)	内 小野市民病院 外 兵庫青野原病院		中 町 南 青 野	☎ 2 0 2 0 ☎ 2 2 3 3
1月 1日(祝)	内 公立社総合病院 外 小野市民病院		加東郡社町家原 中 町	0795(42)5511 ☎ 2 0 2 0
2日(月)	内 兵庫青野原病院 外 小野市民病院		南 青 野 中 町	☎ 2 2 3 3 ☎ 2 0 2 0
3日(火)	内 小野市民病院 外 公立社総合病院		中 町 加東郡社町家原	☎ 2 0 2 0 0795(42)5511
8日(日)	内 公立社総合病院 外 公立社総合病院		加東郡社町家原 加東郡社町家原	0795(42)5511 0795(42)5511
9日(祝)	内 清水内科クリニック 外 武田整形外科		敷 地 町 加東郡滝野町下滝野	☎ 1 0 0 5 0795(48)5355

診療時間は、9時から18時までです。原則として往診はしません。  
当番医は変更することがありますので、当日の新聞で確認してください。

## 内科系週日時間外救急診療

月 日	当 番 医	住 所	電 話
12月 1日(木)	井 岡 医 院	菅 田 町	☎ 2 3 6 7
2日(金)	神 医 院	加東郡東条町森	0795(47)0144
3日(土)	緑 駿 病 院	復 井 町	☎ 2 0 2 0
5日(月)	兵庫青野原病院	南 青 野	☎ 2 2 3 3
6日(火)	篠原 医 院	粟 生 町	☎ 2 8 1 0
7日(水)	吉川 医 院	加東郡社町社	0795(42)0105
8日(木)	小島クリニック	王 子 町	☎ 2 7 2 7
9日(金)	清水内科クリニック	敷 地 町	☎ 1 0 0 5
10日(土)	田中内科医院	新 部 町	☎ 3 4 5 6
12日(月)	まつい子どもクリニック	敷 地 町	☎ 7 3 6 6
13日(火)	つばた小児科医院	西 本 町	☎ 2 7 5 2
14日(水)	ふるもとクリニック	加東郡社町社	0795(48)0202
15日(木)	伊佐治 医 院	神 明 町	☎ 7 8 8 7
16日(金)	岡 村 医 院	敷 地 町	☎ 4 3 0 0
17日(土)	森下クリニック	加東郡社町社	0795(42)0024
19日(月)	松本小児科医院	加東郡社町社	0795(42)5105
20日(火)	松尾 内 科	黒 川 町	☎ 0 8 8 0
21日(水)	桂 医 院	加東郡社町大門	0795(43)0252
22日(木)	嬉野診療所	加東郡社町山国	0795(42)8477
24日(土)	松尾 内 科	黒 川 町	☎ 0 8 8 0
26日(月)	森下クリニック	加東郡社町社	0795(42)0024
27日(火)	柏木 医 院	船 木 町	☎ 0 1 9 9
28日(水)	田中内科医院	新 部 町	☎ 3 4 5 6
29日(木)	兵庫青野原病院	南 青 野	☎ 2 2 3 3
1月 4日(水)	田 淵 医 院	加東郡滝野町新町	0795(48)0160
5日(木)	緑 駿 病 院	復 井 町	☎ 2 0 2 0
6日(金)	坂本 医 院	加東郡社町上中	0795(42)6660
7日(土)	小島クリニック	王 子 町	☎ 2 7 2 7
10日(火)	曾 野 医 院	加東郡社町東古瀬	0795(42)6299

診療時間は、18時から21時までです。  
当番医は変更することがありますので、消防テレホンサービス(☎☎7119)または、消防署(☎☎0119)で確認してください。  
「休日当直医」及び「内科系週日時間外救急診療」の情報は『小野市・加東郡医師会』のホームページにも掲載されています。  
<http://www11.ocn.ne.jp/onokato/>

## 北播磨小児救急輪番のお知らせ

曜 日	診 療 時 間
月・水・金	17時～24時まで
土・日・祝日	12時～24時まで ただし、第2・4・5日曜日は9時～24時まで

なお、当番病院は、消防署(☎☎0119)で確認のうえ受診してください。

編集・発行  
小野市総務部市民サービス課

〒675-1380 小野市王子町806-1

☎ 0794 ☎ 1013

ファクス 0794 ☎ 1047

ホームページアドレス <http://www.city.ono.hyogo.jp>



小野市は、  
成年男子6人制/レジャーボール  
競技の開催地です。

各教室、健診にお越しの際は、母子健康手帳をご持参ください。

### 母子健康手帳交付

平日 8時30分～16時30分 = 保健センター  
窓口で随時行います。妊娠連絡票をご持参ください。

### BCG予防接種

12月19日 平成17年6月20日から平成17年9月19日生  
まれて未接種の乳児  
受付時間 13時30分～14時30分 = 保健センター  
(予診票をご持参ください。)

### 4か月児健康診査

12月19日 平成17年8月生まれの乳児  
受付時間 13時～14時 = 保健センター

### 7か月児教室

12月16日 平成17年5月生まれの乳児  
10時～11時30分 = 保健センター

### 1歳児教室

12月15日 平成16年12月・平成17年1月生まれの乳幼児  
9時50分～12時 = 保健センター  
(託児ボランティアによる託児があります。事前に予約  
してください。)

### 1歳6か月児健康診査

12月5日 平成16年6月生まれの幼児  
受付時間 13時～14時30分 = 保健センター  
(事前にアンケート用紙を送付します。お手元のない方  
は保健センターへご連絡ください。)  
(歯を磨いて来てください。)

### 3歳児健康診査

12月13日 平成14年10月生まれの幼児  
受付時間 13時～14時30分 = 保健センター  
(事前にアンケート用紙を送付します。お手元のない方  
は保健センターへご連絡ください。)  
(歯を磨いて来てください。)

### にこにこくらぶ(ふたご・みつごをもつ親の交流会)

12月9日 10時～11時30分 = 保健センター

### こころの相談

12月26日 13時30分～15時  
= 社健康福祉事務所(社保所)(予約制)  
☎ 0795 ☎ 9367

### 一般健康相談

12月2日、9日・平成18年1月6日 13時～14時  
= 社健康福祉事務所(社保所)(予約制)  
☎ 0795 ☎ 9365

### HIV(エイズ)抗体・肝炎ウイルス検査・相談

12月1日、8日・平成18年1月5日 9時30分～11時  
= 社健康福祉事務所(社保所)(予約制)  
☎ 0795 ☎ 9365  
即日検査(迅速スクリーニング検査)を行います。  
(HIV抗体検査は、無料・匿名で受けることができます。)

### ネコの引き取り

12月5日、19日  
8時30分～10時 = 保健センター

### まちの動き

11月1日現在

人 口 50,680人(前月比 +47)  
男 24,791人 女 25,889人  
世帯数 17,333世帯 面積 93.84km<sup>2</sup>

